

# TION.

Air Purifier Очиститель воздуха

# IQ 100

## User manual

Руководство пользователя

EN	2
RU	14
FR	26
DE	38
ES	50
CN	62

# #BreatheCleanAir



Dear Customer,  
Thank you for buying  
this air purifier

# IQ100

# TION.

# Table of contents

General information	4
Safety	5
Device and package contents	6
Getting started	7
Controls	8
Filter replacement and maintenance	9
Specifications	10
Warranty	11
Operating conditions	12
Certification	12
Contact information	13



# General information

**The IQ 100 is designed to thoroughly purify and disinfect outdoor air in recirculation mode**

## Operating principle

### Step 1

The ventilator extracts air from the room, filters out fibers, large and small dust particles, allergens and other particles with a diameter of 0.3 micrometers with 99.95% effectiveness

### Step 2

Viruses and bacteria are destroyed at the antibacterial layer of the high-efficiency H13 filter

### Step 3

The air is purified of harmful gases and smells at the adsorbent layer. The fully purified and safe air is circulated back into the room. The filter always remains sterile

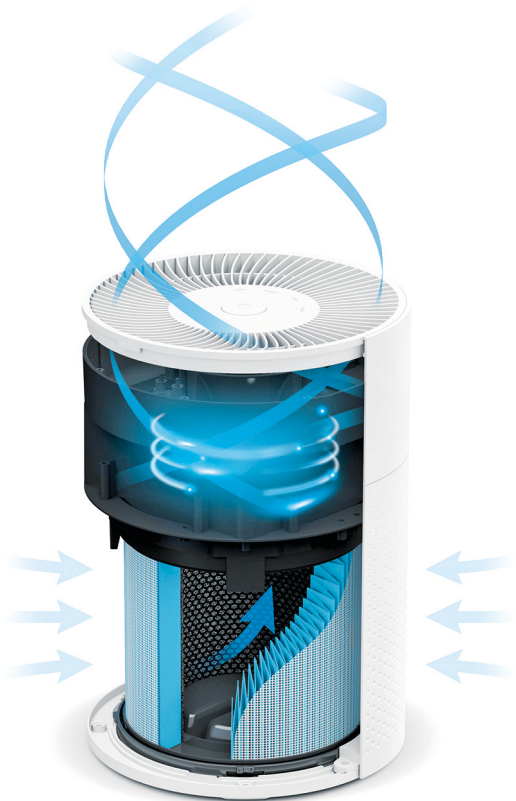

More about this product  
[tion.global](https://www.tion.global)

# Safety

## Failure to comply with these requirements may result in device breakage and/or health and safety hazards

- ⊖ The device should not be used by children or anyone with certain physical, sensory or mental impairments without supervision.
- ⊖ Please only use extension cords that correspond to the power consumption of the device. The use of unsuitable extension cords may result in a short circuit or burn the cable.
- ⊖ Do not carry out any repairs or alterations to the design of the device. If any damage or possible signs of malfunction are detected, contact the Vendor's service center for advice on further operation of the device.
- ⊖ Do not activate the device if the power supply cord insulation or any part of the housing is damaged.

## Failure to meet these requirements may cause the device to malfunction

- ⚠ Before connecting the device to the mains, please check that the mains voltage corresponds to the supply voltage of the device (see technical specifications).
- ⚠ The device must only be used as intended. Any use of the device for purposes other than those specified in this User Manual constitutes a violation of the terms of use.
- ⚠ The device must not be used in open-air environments. The presence of moisture or other foreign materials within the device may cause damage to it.
- ⚠ Do not install the air purifier next to walls. To ensure even air intake, please install the device at least 20 cm from any walls.
- ⚠ Do not use in premises with sources of steam or other significant humidity where there is a chance of water getting directly onto the device. Such premises include swimming pools, steam baths, saunas, restrooms and bathrooms.
- ⚠ Unplug the device from the mains supply after use. Unplug the device with dry hands and holding it by the plug, not the cable.
- ⚠ Do not use in premises with air temperatures lower than +10 °C or above +45 °C or with a relative air humidity of more than 80%.
- ⚠ To ensure even air outflow, please do not place any objects on the purifier.
- ⚠ Do not operate the device without a filter installed.
- ⚠ During lightning storms, the device must be turned off and unplugged from the mains.

# Device and package contents

## Device

- 1 Control panel
- 2 Device housing
- 3 Air filter
- 4 Device lid
- 5 Power adapter
- 6 Power adapter input

## Package contents

- Air Purifier 1 pc.
- Power adapter 1 pc.
- Air filter 1 pc.
- User manual 1 pc.
- Warranty card 1 pc.

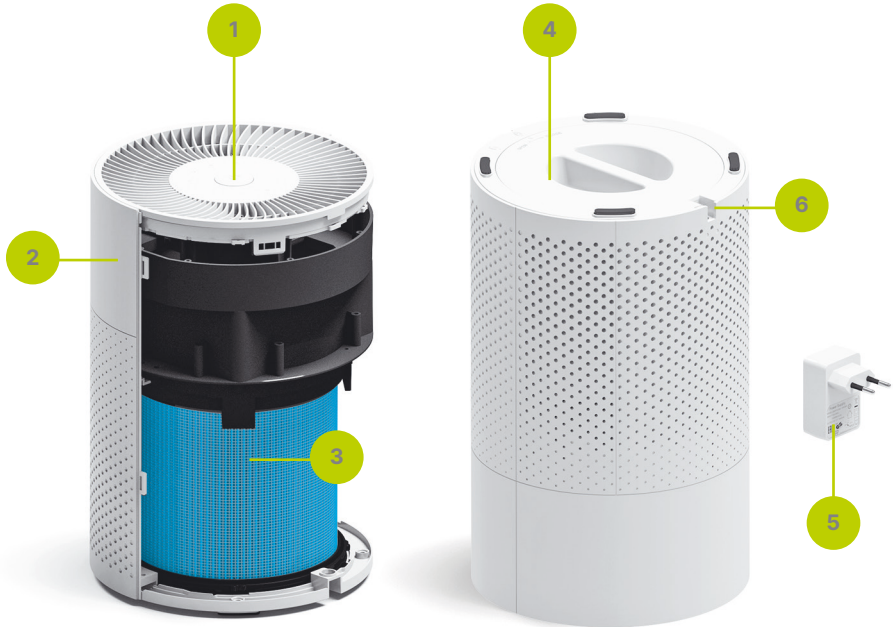

The manufacturer reserves the right to make changes to the design, package contents and technical specifications of the device without prior notification for the purposes of improving its products. Specifications are accurate to  $\pm 10\%$ .

# Getting started

## 1 Unpack

Remove the purifier and power adapter from the box and unpack them

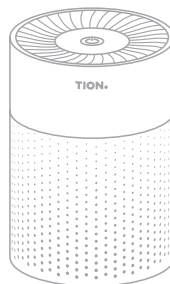

## 2 Prepare the filter

Turn the device over and open the purifier lid

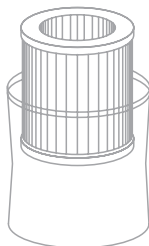
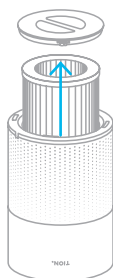

Remove the filter, unpack it and reinstall it

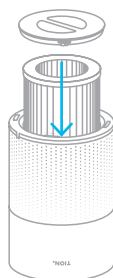

Close the purifier lid



## 3 Connect

Connect the power adapter to the device and turn the purifier over

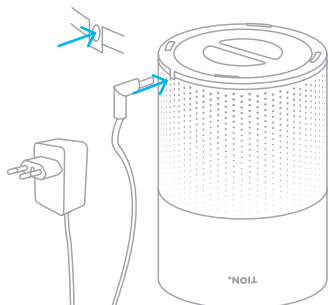

Connect the purifier to the mains supply. The light on the panel will turn red. The device is now ready to use

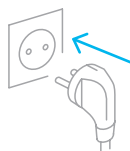

Press the Power button. The light on the panel will turn green

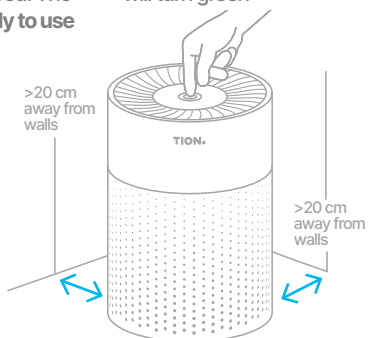

# Controls

## Control panel

- 1 Power Button
- 2 Mode indicator lights  
**LOW • MIDDLE • HIGH**
- 3 Filter change indicator light
- 4 Power indicator light



### Filter life

We advise changing the **filter** when the Filter light turns red. Make sure to reset the filter life after replacement

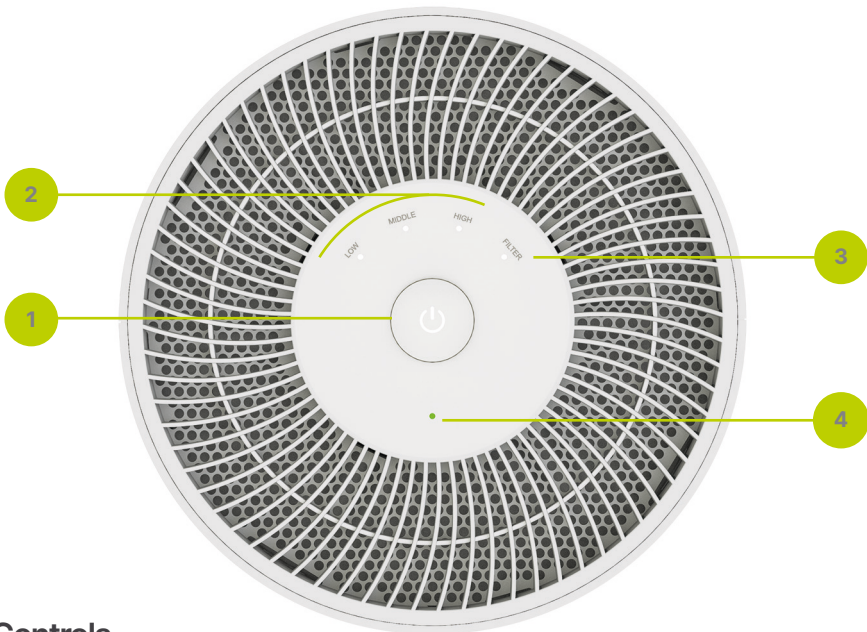

## Controls

### Turning on/off

**On:** press the **Power button**

**Off:** press and hold the **Power button** for 3 seconds

### Changing speeds

Press the **Power button** to cycle through speeds

**LOW • MIDDLE • HIGH**

### Resetting the filter life

Turn off the device. Press and hold the **Power button** for 5 seconds

 You will hear a sound when the filter life has been reset



# Filter replacement and maintenance

The Tion IQ 100 4L filter has an approximate operational lifetime of 6 months. The operational lifetime of the filter depends on the level of air impurity. The filter change light will turn on when it's time to change the filter. Please follow the instructions below to replace the filter.

## Filter replacement

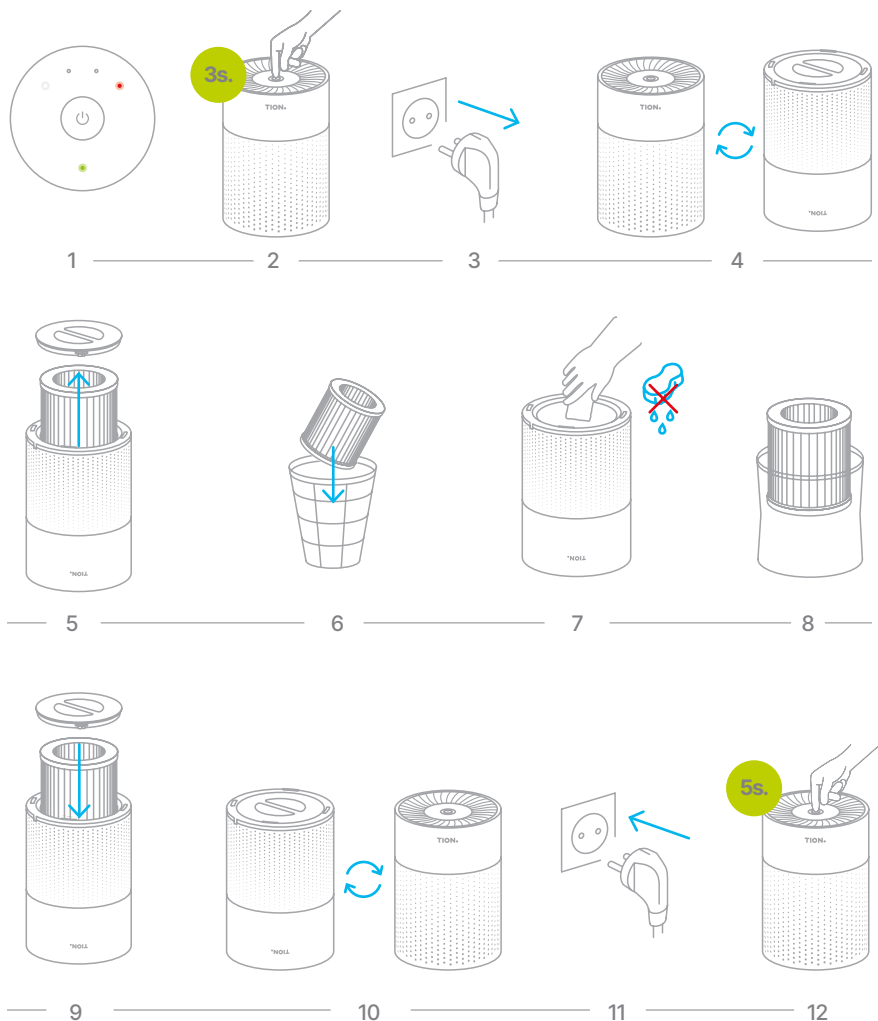

# Specifications

Model	IQ 100
Source voltage	110/230 V, 50/60 Hz
Nominal wattage	6 W
Moisture and particle protection	IP20
Control type	Electronic
Operating speeds	3 speeds
Maximum noise level	44 dBA
High-performance air purification (CADR)	60 m <sup>3</sup> /ph
Service area	9-12 m <sup>2</sup>
Air filter Tion IQ 100 4L	High-efficiency HEPA H13 filter with antibacterial and adsorption layers
Air purification effectiveness	99.95%
Filter change light	Yes
Device dimensions	ø17.7 x 25 cm
Carton dimension	22 x 22 x 32 cm
Net weight	1.3 kg
Gross weight	1.7 kg
Cable length	1.5 m

# Warranty

## Warranty terms

Airservice LLC sets the warranty period of this product at 2 years. This period is effective provided that the device mounting and operating guidelines have been followed. Warranty services are provided in accordance with the applicable legislation in the region of purchase.

To expedite the provision of warranty services, the customer must provide a completed warranty certificate, sales voucher, receipt, or other document confirming the fact and date of purchase of the device.

- 1 If the date of transfer of the device to the Customer cannot be ascertained, the warranty period starts from the manufacture date of the device.
- 2 Warranty maintenance covers work and services at service centers or at the location of the Customer's device (at the discretion of the service center). If the Customer does not agree to the performance of warranty maintenance at the location of the device, said work shall be performed at a service center.
- 3 The warranty does not cover scheduled maintenance involving filter replacement, nor any cases of device misuse in violation of the requirements of this User Manual.

## The warranty is void if:

- 1 There is any indication of non-authorized installation, repair, dismantling, device alteration or repair at non-authorized service centers.
- 2 The device manufacture/purchase date cannot be determined due to absent, removed or damaged ID information.
- 3 The device was damaged by events or third-party actions outside the Vendor's (Manufacturer's) control, including: natural disasters, the actions of utility providers (including power spikes above acceptable fluctuations), and others.
- 4 The device bears mechanical damage (chipping, cracks, etc.) due to the application of excessive force, corrosive chemicals or elevated temperatures that have caused device failure.
- 5 The failure is caused by improper connection to the power supply.
- 6 The warranty is void if the failure and/or damage was caused by the presence of foreign objects inside the device casing.
- 7 The device was improperly stored and/or transported in accordance with this Manual.

# Operating conditions

Airservice LLC defines the lifetime of this product as 5 years, provided installation is conducted correctly and that the rules of operation are followed. Upon the expiration of the product's service life, please discontinue using the device and contact the Vendor's service center for recommendations on the further use of the device or its disposal.

The device and other package contents must be stored and transported in the original packaging prior to installation. The requirements for storage areas are as follows:

- 1 air temperature range of -20 to +60 °C;
- 2 relative humidity up to 80% at +30°C;
- 3 no exposure to direct sunlight;
- 4 no heaters or other heat sources within at least 1 meter;
- 5 no unpleasant-smelling substances or materials in the same room.

During transportation, the device must be adequately protected against sharp blows, falls and the effects of climate variations.

The device cannot be disposed of as household waste. It must be disposed of at a specialized electric and electronic equipment disposal center in order to be recycled and disposed of in accordance with regional laws and regulations.



# Confirmation of compliance

The certificate and declaration of conformity are located for your reference is publicly available online at <https://tion.ru/about/doc>

Date of Manufacture \_\_\_\_\_

DD. MM. YY.

QS stamp

# Contact information

**Manufacturer**

Hanking Plastic Manufactory (ShenZhen) Co. Limited.

**Address**

No.16 Xihutang street, Longgang District, Shenzhen city 518117, China

**Client and importer**

Airservice LLC

**Legal address**

7/1 Zelenaya Roscha St., Berdsk, Novosibirsk region,  
Russia, 633009.

**#дышите\_ЧИСТЫМ\_  
ВОЗДУХОМ**



Уважаемый покупатель!  
Благодарим за приобретение  
очистителя воздуха

**IQ 100**

**TION.**

# Содержание

Общие сведения	16
Меры безопасности	17
Устройство и комплектация	18
Начало работы	19
Управление	20
Замена фильтра и обслуживание	21
Технические характеристики	22
Гарантия	23
Условия пользования	24
Сертификация	24
Контакты	25



# Общие сведения

**IQ 100** предназначен для комплексной очистки и обеззараживания воздуха помещения в режиме рециркуляции

## Принцип работы

### Шаг первый

Воздух забирается из помещения вентилятором, очищается от шерсти, крупной и мелкой пыли, аллергенов и прочих частиц размером 0,3 мкм с эффективностью не менее 99,95%

### Шаг второй

Вирусы и бактерии уничтожаются на антибактериальном слое высокоэффективного фильтра класса H13

### Шаг третий

Воздух очищается от вредных газов и запахов на адсорбционном слое и полностью чистый и безопасный подается в помещение. Фильтр всегда остается стерильным

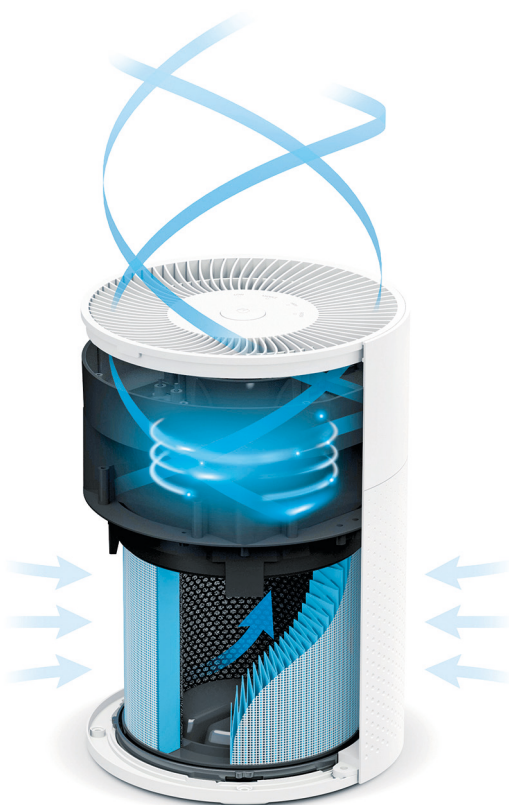

Подробнее о продукте  
[tion.ru](https://tion.ru)





# Меры безопасности

## Требования, несоблюдение которых может привести к травме, летальному исходу или повреждению устройства

- Устройство не предназначено для использования детьми и людьми с особенностями физического, сенсорного или умственного развития, кроме случаев, когда эксплуатация осуществляется под контролем лиц, ответственных за их безопасность.
- Используйте удлинитель, рассчитанный на потребляемую мощность прибора: несоответствие параметров может привести к короткому замыканию или возгоранию кабеля.
- Не производите ремонт или вмешательство в конструкцию устройства. При обнаружении каких-либо повреждений или возможных признаков нештатной работы обратитесь в службу сервиса организации-продавца за консультацией о возможности дальнейшей эксплуатации устройства.
- Не эксплуатируйте устройство при повреждениях изоляции шнура электропитания или деталей корпуса.

## Требования, несоблюдение которых может привести к серьезному повреждению устройства

- ⚠ Перед подключением устройства к электросети проверьте, совпадает ли ее напряжение с номинальным напряжением питания прибора (см. технические характеристики).
- ⚠ Используйте устройство только по назначению. Использование устройства в целях, отличающихся от указанных в данном руководстве, является нарушением правил эксплуатации.
- ⚠ Запрещена эксплуатация устройства на открытом воздухе: попадание влаги или посторонних предметов внутрь корпуса устройства может привести к его повреждениям.
- ⚠ Не устанавливайте очиститель воздуха возле стены. Расстояние с каждой стороны от стены должно быть не менее 20 см для обеспечения ровного воздухозабора.
- ⚠ Не допускается эксплуатация устройства в помещениях с источниками пара и другой обильной влаги и возможностью прямого попадания воды на устройство. К таким помещениям относятся бассейны, бани и сауны, а также санитарные помещения и ванные комнаты.
- ⚠ Выключайте устройство из розетки после использования. Извлекайте электрошнур сухими руками, удерживая его за штепсель, а не за провод.
- ⚠ Не допускается эксплуатация устройства в помещениях с температурой воздуха ниже +10 °C и выше +45 °C и относительной влажностью воздуха более 80%.
- ⚠ Не кладите предметы на очиститель для обеспечения плавного выхода воздуха.
- ⚠ Не эксплуатируйте устройство без установленного в него фильтра.
- ⚠ Необходимо выключать и отсоединять устройство от сети электропитания во время грозы.

# Устройство и комплектация

## Устройство

- 1 Панель управления
- 2 Корпус устройства
- 3 Воздушный фильтр
- 4 Крышка устройства
- 5 Адаптер питания
- 6 Вход для адаптера питания

## Комплектация

- |                          |       |
|--------------------------|-------|
| Очиститель воздуха       | 1 шт. |
| Адаптер питания          | 1 шт. |
| Фильтр воздушный         | 1 шт. |
| Руководство пользователя | 1 шт. |
| Гарантийный талон        | 1 шт. |

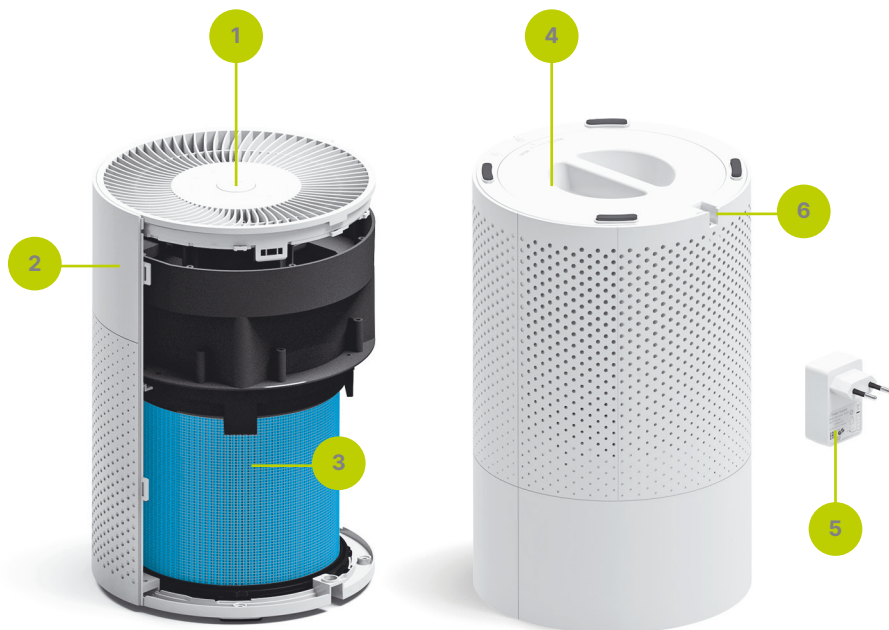

Производитель имеет право на внесение изменений в дизайн, комплектацию, а также в технические характеристики изделия в ходе совершенствования своей продукции без дополнительного уведомления об этих изменениях. В технических характеристиках допускается погрешность  $\pm 10\%$ .

# Начало работы

## 1 Распакуйте

Достаньте очиститель и адаптер питания из коробки и распакуйте

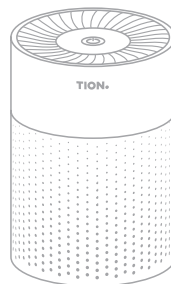

## 2 Подготовьте фильтр

Переверните устройство и откройте крышку очистителя

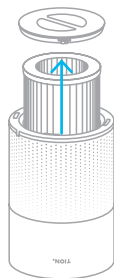

Извлеките фильтр, распакуйте, установите обратно

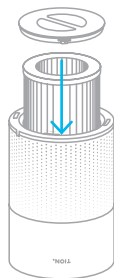
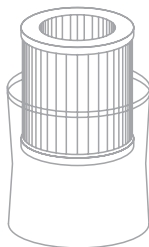

Закройте крышку очистителя



## 3 Подключите

Подключите адаптер питания к устройству и переверните очиститель обратно

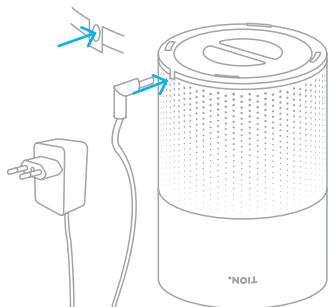

Подключите очиститель к сети питания. Индикатор на панели загорится красным. Устройство готово к работе

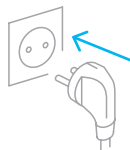

Нажмите Power. Индикатор на панели станет зеленым

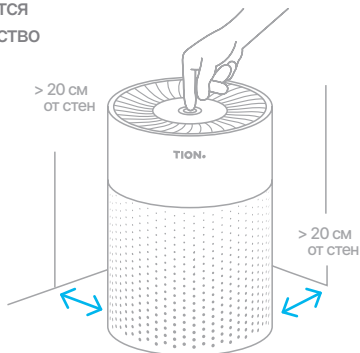

# Управление

## Панель управления

- 1 Кнопка **Power**
- 2 Индикаторы режимов работы **LOW • MIDDLE • HIGH**
- 3 Индикатор замены фильтра **Filter**
- 4 Индикатор питания



### Ресурс фильтра

Когда индикатор **Filter** станет красным – рекомендуем заменить фильтр. После замены выполните сброс ресурса фильтра

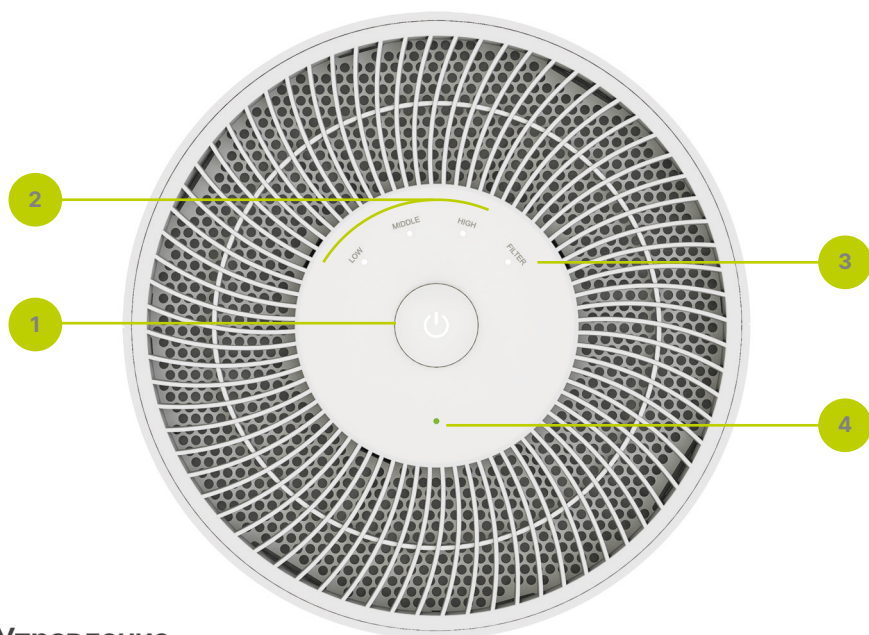

## Управление

### Включение / выключение

**Вкл:** нажмите кнопку **Power**

**Выкл:** нажмите и удерживайте кнопку **Power** 3 секунды

### Переключение скоростей

Нажимайте **Power** для последовательного переключения скоростей

**LOW • MIDDLE • HIGH**

### Сброс ресурса фильтра

Выключите устройство. Нажмите и удерживайте кнопку **Power** 5 секунд

🔊 Если действие выполнено успешно, вы услышите звуковой сигнал

# Замена фильтра и обслуживание

Примерный срок службы фильтра составляет 6 месяцев. Срок службы фильтра зависит от степени загрязнения воздуха. Фильтр подлежит замене в том случае, если загорается индикатор замены фильтра. Для замены фильтра выполните действия:

## Процесс замены фильтров

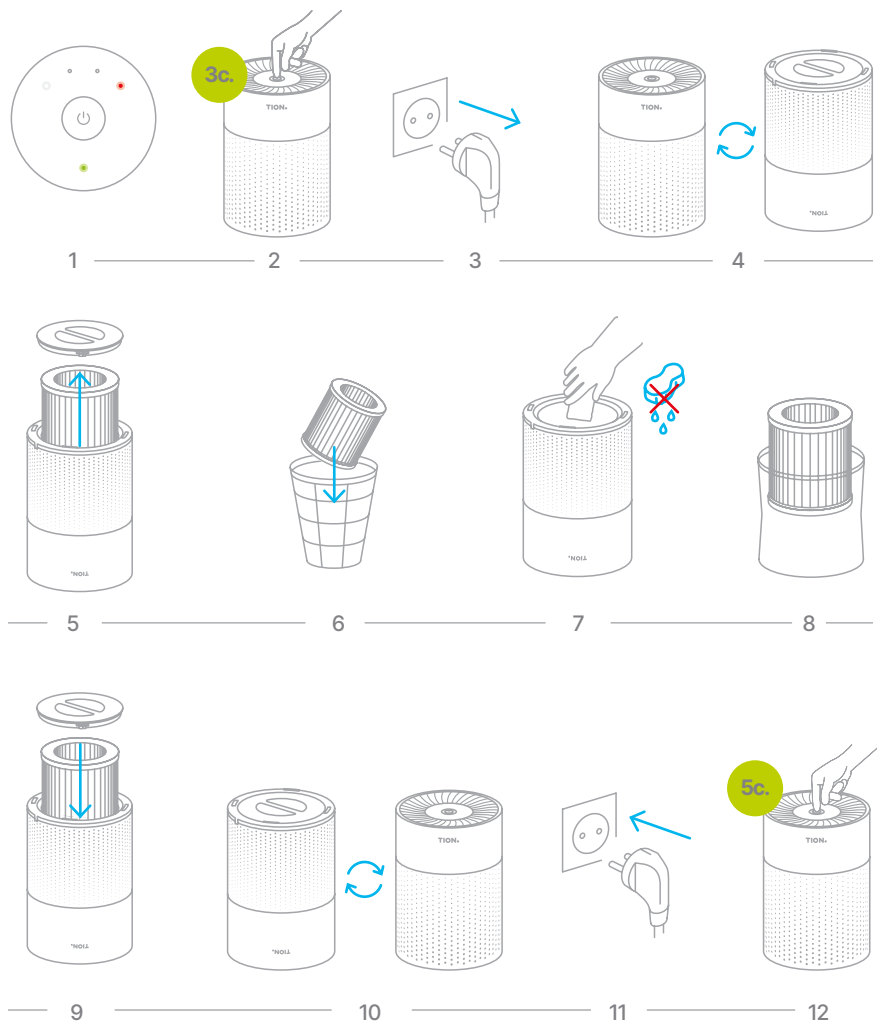

# Технические характеристики

Модель	IQ 100
Электропитание	110/230 В, 50/60 Гц
Мощность	6 Вт
Защита от влаги и механических частиц	IP20
Тип управления	Электронный
Скорости работы	3 скорости
Максимальный уровень шума	44 дБА
Производительность очистки (CADR)	60 м <sup>3</sup> /ч
Площадь обслуживания	9-12 м <sup>2</sup>
Фильтр воздушный True IQ 100 4L	Высокоэффективный фильтр HEPA H13 с антибактериальным и адсорбционным слоем
Эффективность очистки воздуха	99,95%
Индикатор замены фильтра	Есть
Габаритные размеры	ø17,7 x H25 см
Габариты упаковки	22 x 22 x 32 см
Вес нетто	1,3 кг
Вес брутто	1,7 кг
Длина шнура электропитания	1,5 м

# Гарантия

## Условия предоставления гарантийного обслуживания

ООО «Аэросервис» устанавливает гарантийный срок эксплуатации устройства 2 года. Настоящий срок действителен при условии соблюдения правил установки и эксплуатации устройства. Гарантийное обслуживание предоставляется в соответствии с законодательством региона, в котором устройство было приобретено.

В целях оперативного обеспечения возможности исполнения продавцом своих гарантийных обязательств, покупателю необходимо предъявить заполненный гарантийный талон, либо товарный или кассовый чек, либо иной документ, удостоверяющий факт и дату покупки.

- 1 В случае, если дату передачи устройства покупателю установить невозможно, гарантийный срок исчисляется с даты изготовления устройств.
- 2 Гарантийное обслуживание включает в себя выполнение сервисной службой работ и услуг в сервисном центре или в месте нахождения устройства у покупателя (по усмотрению сервисной службы). В случае, если покупатель не согласен на проведение гарантийного обслуживания по месту нахождения устройства, оно осуществляется в сервисном центре.
- 3 Гарантия не распространяется на плановое сервисное обслуживание, связанное с заменой фильтров, а также на случаи использования устройства не в соответствии с требованиями, приведенными в настоящем руководстве по эксплуатации.

## Гарантийное обслуживание не предоставляется, если:

- 1 Имеются следы самостоятельного ремонта, разбора-сборки, модификации устройства или его ремонта не в авторизованных сервисных центрах.
- 2 Невозможно идентифицировать дату изготовления/продажи устройства в результате отсутствия, уничтожения или повреждения идентификационных сведений.
- 3 Устройство было повреждено в результате событий или результате действий третьих лиц, на которые продавец (изготовитель) не может воздействовать, в том числе: стихийных бедствий, действий поставщиков коммунальных услуг (в т. ч. скачки электрического напряжения) и иных.
- 4 На устройстве имеются механические повреждения (сколы, трещины и т. п.), возникшие вследствие воздействия чрезмерной силы, химически агрессивных веществ или превышающих допустимые значения температур, которые стали причиной неисправности устройства.
- 5 Неисправность возникла при подключении устройства к электрической сети с нарушением правил, изложенных в настоящем документе.
- 6 Неисправность и дефекты возникли вследствие попадания внутрь устройства посторонних предметов.
- 7 Были нарушены правила хранения и транспортировки устройства, изложенные в настоящем документе.

# Условия пользования

ООО «Аэросервис» устанавливает срок службы на устройство 5 лет при соблюдении условий установки и эксплуатации. По истечении назначенного срока службы устройству потребителю необходимо приостановить его эксплуатацию и обратиться в сервисный центр организации-продавца для получения информации о возможности дальнейшего использования устройства или его утилизации.

До введения в эксплуатацию устройство и изделия из комплекта поставки следует хранить и транспортировать в заводской упаковке. Помещение, в котором осуществляется хранение, должно соответствовать следующим требованиям:

- 1 температура воздуха от  $-20$  до  $+60$  °С;
- 2 относительная влажность воздуха не более 80% при температуре воздуха  $+30$  °С;
- 3 исключена возможность попадания прямых солнечных лучей на упаковку;
- 4 расстояние до нагревательных приборов и других источников тепла составляет не менее 1 м;
- 5 в помещении отсутствуют вещества и материалы, имеющие неприятные запахи высокой интенсивности.

При транспортировке устройства необходимо обеспечить защиту от резких ударов, падений и воздействия климатических факторов.

Устройство нельзя выбрасывать вместе с обычным бытовым мусором. Оно подлежит сдаче на утилизацию в соответствующий пункт приема электрического и электронного оборудования для последующей переработки и утилизации в соответствии с федеральным или местным законодательством.



Коробка



Упаковочный пакет



Сопроводительная документация



Устройство

## Подтверждение соответствия

Сертификат и декларация о соответствии расположены для ознакомления в свободном доступе в сети Интернет на сайте <https://tion.ru/about/doc>

Товар соответствует требованиям:

ТР ТС 004/2011 «О безопасности низковольтного оборудования».

ТР ТС 020/2011 «Электромагнитная совместимость технических средств».

ТР ЕАЭС 037/2016 «Об ограничении применения опасных веществ в изделиях электротехники и радиоэлектроники».

Дата выпуска \_\_\_\_\_

DD. MM. YY.

Штамп ОТК



# Контакты

**Изготовитель**

Hanking Plastic Manufactory (ShenZhen) Co. Limited.

**Адрес**

No.16 Xihutang street, Longgang District, Shenzhen city 518117, China

**Заказчик и импортер**

ООО «Аэросервис»

**Юридический адрес**

Россия, 633009, Новосибирская обл.,

г. Бердск, ул. Зеленая Роща, д. 7/1.

Телефон: +7 (800) 500-60-29

# #RespirezDeIAirPur



Cher client, chère cliente,  
Nous vous remercions d'avoir  
acheté ce purificateur d'air

# IQ100

# TION.

# Table des matières

Informations générales	28
Sécurité	29
Contenu de l'appareil et de l'emballage	30
Pour commencer	31
Commandes	32
Remplacement et entretien du filtre	33
Spécifications	34
Garantie	35
Conditions d'exploitation	36
Certification	36
Coordonnées	37



# Informations générales

**L'IQ 100 a été conçu de manière à effectuer une purification et une désinfection approfondies de l'air intérieur en mode de recirculation**

## Principe de fonctionnement

### Étape 1

Le ventilateur extrait l'air de la pièce, filtre les fibres, les particules de poussière de grosse et petite taille, les allergènes et autres particules de 0,3 micromètre de diamètre avec une efficacité de 99,95 %

### Étape 2

Les virus et les bactéries sont détruits au niveau de la couche antibactérienne du filtre H13 haute efficacité

### Étape 3

L'air est débarrassé des gaz nocifs et des odeurs au niveau de la couche adsorbante. L'air entièrement purifié et sain est renvoyé dans la pièce. Le filtre est toujours stérile

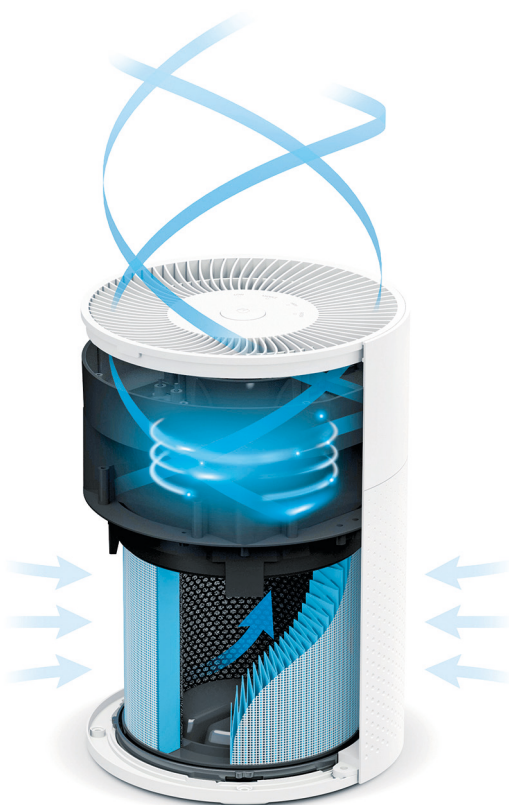

Plus d'informations sur ce produit  
[tion.global](https://www.tion.global)



# Sécurité

## Le non-respect de ces exigences peut endommager l'appareil ou entraîner des risques pour la santé et la sécurité

- ⊖ L'appareil ne doit pas être utilisé sans surveillance par des enfants ou des personnes souffrant de certaines déficiences physiques, sensorielles ou mentales.
- ⊖ Veuillez n'utiliser que des rallonges correspondant à la puissance électrique de l'appareil. L'utilisation de rallonges inappropriées peut entraîner un court-circuit ou une brûlure du câble.
- ⊖ N'effectuez aucune réparation ou modification sur l'appareil. Si des dommages ou des signes éventuels de fonctionnement anormal sont détectés, veuillez contacter le service après-vente du détaillant pour obtenir des conseils sur la possibilité de continuer à utiliser l'appareil.
- ⊖ N'activez pas l'appareil si l'isolation du cordon d'alimentation ou une partie quelconque du boîtier est endommagée.

## Le non-respect de ces exigences peut entraîner un dysfonctionnement de l'appareil

- ⚠ Avant de connecter l'appareil au secteur, veuillez vérifier que la tension du secteur correspond à la tension d'alimentation de l'appareil (voir les caractéristiques techniques).
- ⚠ L'appareil doit être utilisé uniquement conformément à son usage prévu. Toute utilisation de l'appareil à des fins autres que celles spécifiées dans ce mode d'emploi constitue une violation des conditions d'utilisation.
- ⚠ L'appareil ne doit pas être utilisé dans des environnements de plein air. La présence d'humidité ou d'autres corps étrangers dans l'appareil peut endommager celui-ci.
- ⚠ N'installez pas le purificateur d'air à côté des murs. Pour garantir une prise d'air uniforme, veuillez installer l'appareil à une distance minimale de 20 cm des murs.
- ⚠ Ne pas utiliser dans des locaux avec des sources de vapeur ou d'autres sources d'humidités importantes où il y a un risque que de l'eau arrive directement sur l'appareil. Ces locaux comprennent des piscines, des bains de vapeur, des saunas, des toilettes et des salles de bain.
- ⚠ Débranchez l'appareil du secteur après utilisation. Assurez-vous que vos mains sont sèches avant de débrancher l'appareil, et ce en tirant sur la fiche et non sur le cordon.
- ⚠ N'utilisez pas l'appareil dans des locaux dont la température de l'air est inférieure à +10 °C ou supérieure à +45 °C ou dont l'humidité relative de l'air est supérieure à 80 %.
- ⚠ Pour assurer une sortie d'air uniforme, évitez de placer des objets sur le purificateur.
- ⚠ N'utilisez pas l'appareil sans l'avoir équipé d'un filtre.
- ⚠ Pendant les orages, l'appareil doit être éteint et débranché du secteur.

# Contenu de l'appareil et de l'emballage

## Appareil

- 1 Panneau de configuration
- 2 Boîtier de l'appareil
- 3 Filtre à air
- 4 Capot de l'appareil
- 5 Adaptateur électrique
- 6 Entrée de l'adaptateur électrique

## Contenu du colis

- |                       |       |
|-----------------------|-------|
| Purificateur d'air    | 1 pc. |
| Adaptateur électrique | 1 pc. |
| Filtre à air          | 1 pc. |
| Mode d'emploi         | 1 pc. |
| Carte de garantie     | 1 pc. |

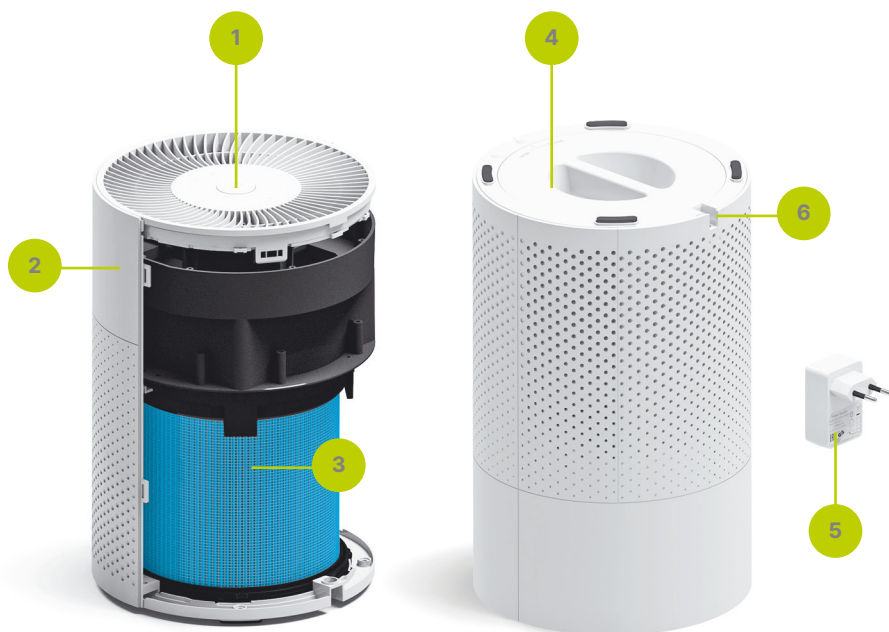

Le fabricant se réserve le droit de modifier sans préavis la conception, le contenu de l'emballage et les spécifications techniques de l'appareil dans le but d'améliorer ses produits. Les caractéristiques techniques sont précisées à  $\pm 10\%$ .

# Pour commencer

## 1 Déballage

Retirez le purificateur et l'adaptateur secteur de la boîte et déballez-les

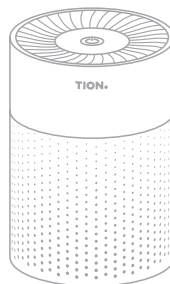

## 2 Préparez le filtre

Retournez l'appareil et ouvrez le capot du purificateur

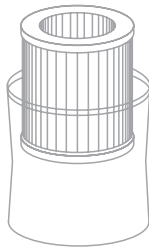
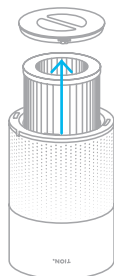

Retirez le filtre, déballez-le et réinstallez-le

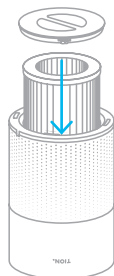

Fermez le capot du purificateur



## 3 Raccordement

Connectez l'adaptateur secteur à l'appareil et retournez le purificateur

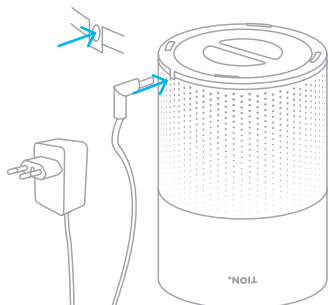

Branchez le purificateur sur le secteur. Le voyant du panneau deviendra rouge. L'appareil est maintenant prêt à être utilisé

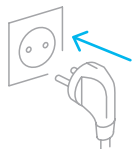

Appuyez sur le bouton d'alimentation. Le voyant du panneau deviendra

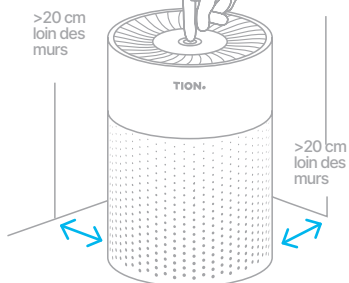

# Commandes

## Panneau de configuration

- 1 Bouton d'alimentation
- 2 Voyants de mode  
**LOW • MIDDLE • HIGH**
- 3 Voyant d'indication de changement de filtre
- 4 Voyant d'alimentation



### Durée de vie du filtre

Nous vous conseillons de changer **le filtre** lorsque le voyant de celui-ci devient rouge. Assurez-vous de réinitialiser la durée de vie du filtre après chaque remplacement

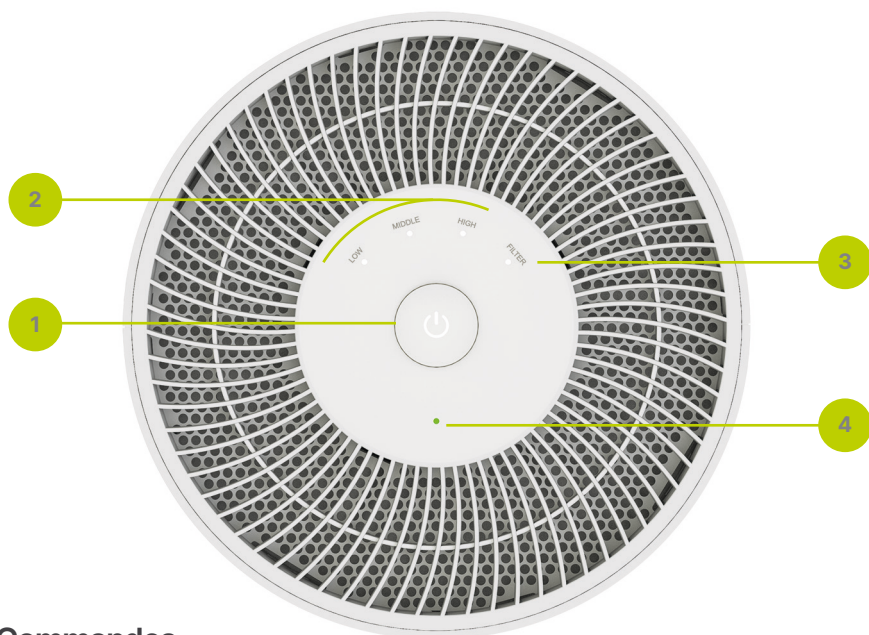

## Commandes

### Mise en marche/arrêt

**Marche** : appuyez sur le bouton d'alimentation

**Arrêt** : maintenez le bouton d'alimentation enfoncé pendant 3 secondes

### Changement de vitesse

Appuyez sur le bouton d'alimentation pour faire défiler les vitesses

**LOW • MIDDLE • HIGH**

### Réinitialisation de la durée de vie du filtre

Mettez l'appareil hors tension. Maintenez le bouton d'alimentation enfoncé pendant 5 secondes

🔊 Un son sera émis dès que la durée de vie du filtre est réinitialisée



# Remplacement et entretien du filtre

Le filtre Tion IQ 100 de 4 l a une durée de vie opérationnelle approximative de 6 mois. La durée de vie opérationnelle du filtre dépend du taux d'impuretés dans l'air. Le voyant d'indication de changement de filtre s'allume lorsqu'il est temps de changer le filtre. Veuillez suivre les instructions ci-dessous pour remplacer le filtre.

## Remplacement du filtre

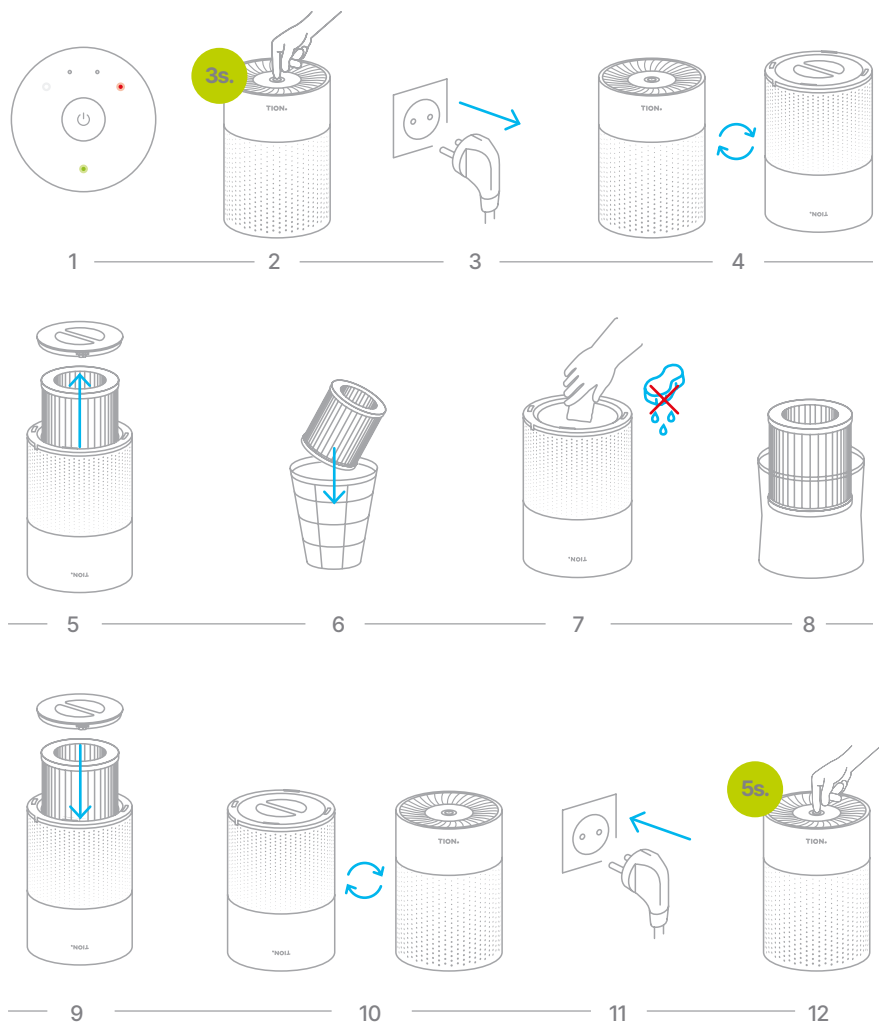

# Spécifications

Modèle	IQ 100
Alimentation	110/230 V, 50/60 Hz
Puissance nominale	6 W
Protection contre l'humidité et les particules	IP20
Type de commande	électronique
Vitesses de fonctionnement	3 vitesses
Niveau de bruit maximum	44 dBA
Hautes performances de purification d'air (CADR)	60 m <sup>3</sup> /ph
Espace de fonctionnement	9-12 m <sup>2</sup>
Filtre à air Tion IQ 100 4L	Filtre HEPA H13 haute efficacité avec des couches antibactériennes et de adsorbante
Efficacité de la purification de l'air	99,95%
Voyant d'indication de changement de filtre	Oui
Dimensions de l'appareil	ø17,7 x 25 cm
Dimensions du carton	22 x 22 x 32 cm
Poids net	1,3 kg
Poids brut	1,7 kg
Longueur de cordon	1,5 m

# Garantie

## Conditions de garantie

Airservice LLC fixe la période de garantie de ce produit à 2 ans. Cette période est effective à condition que les directives de montage et de fonctionnement de l'appareil aient été respectées. Les services de garantie sont fournis conformément à la législation applicable dans la région d'achat.

Pour accélérer la prestation des services de garantie, le client doit fournir un certificat de garantie, un bon de vente, un reçu ou tout autre document dûment rempli confirmant le fait et la date d'achat de l'appareil.

- 1 Si la date de transfert de l'appareil au Client ne peut être déterminée, la période de garantie court à compter de la date de fabrication de l'appareil.
- 2 L'entretien au titre de la garantie couvre les travaux et les services dans les centres de services ou à l'emplacement de l'appareil du client (à la discrétion du centre de services). En cas de refus par le client de l'exécution de l'entretien au titre de la garantie à l'emplacement de l'appareil, lesdits travaux seront effectués dans un centre de services.
- 3 La garantie ne couvre pas la maintenance programmée impliquant le remplacement du filtre ni les cas de mauvaise utilisation de l'appareil en violation des exigences du présent mode d'emploi.

## La garantie est nulle si:

- 1 Il existe des indications de montage, de réparation, de démontage, d'altération ou de réparation non autorisés dans des centres de service non agréés.
- 2 La date de fabrication ou d'achat de l'appareil ne peut être déterminée en raison de l'absence, du retrait ou de l'endommagement des informations d'identification.
- 3 L'appareil a été endommagé par des événements ou des actions tiers échappant au contrôle du vendeur (fabricant), notamment : les catastrophes naturelles, les actions des prestataires de services publics (y compris les pics de tension supérieurs aux fluctuations acceptables), et autres.
- 4 L'appareil a subi des dommages mécaniques (ébréchures, fissures, etc.) dus à l'application d'une force excessive, de produits chimiques corrosifs ou de températures élevées qui ont provoqué la défaillance de l'appareil.
- 5 La défaillance est due à un mauvais raccordement à l'alimentation électrique.
- 6 La garantie est annulée si la panne ou les dommages ont été causés par la présence de corps étrangers dans le boîtier de l'appareil.
- 7 L'appareil a été incorrectement stocké ou transporté conformément au présent mode d'emploi.

# Conditions d'exploitation

Airservice LLC définit la durée de vie de ce produit comme étant de cinq (5) ans, à condition que l'installation soit effectuée correctement et que les règles de fonctionnement soient respectées. À l'expiration de la durée de vie du produit, veuillez cesser d'utiliser l'appareil et contacter le service après-vente du détaillant pour obtenir des recommandations sur la poursuite de l'utilisation de l'appareil ou son élimination.

L'appareil et les autres contenus de l'emballage doivent être stockés et transportés dans l'emballage d'origine avant l'installation. Les exigences relatives aux zones de stockage sont les suivantes:

- 1 plage de température de l'air de -20 à +60°C;
- 2 humidité relative jusqu'à 80 % à +30°C;
- 3 pas d'exposition à la lumière directe du soleil;
- 4 pas de chauffage ou d'autres sources de chaleur dans un rayon d'au moins 1 mètre;
- 5 pas de substances ou de matériaux malodorants dans la même pièce.

Pendant le transport, l'appareil doit être correctement protégé contre les coups violents, les chutes et les effets des variations climatiques.

L'appareil ne peut pas être éliminé avec les déchets ménagers. Il doit être éliminé dans un centre spécialisé dans l'élimination des équipements électriques et électroniques afin d'être recyclé et éliminé conformément aux lois et règlements régionaux.



Boîte



Sacs d'emballage



Documentation



Appareil

## Confirmation de conformité

Certificat et déclaration de conformité est accessible au public à l'adresse:  
<https://tion.ru/about/doc>.

Date de fabrication \_\_\_\_\_

JJ. MM. AA.

Tampon du contrôle  
qualité

# Coordonnées

**Fabricant**

Hanking Plastic Manufactory (ShenZhen) Co. Limited.

**Adresse**

No.16 Xihutang street, Longgang District, Shenzhen city 518117, China

**Client et importateur**

Airservice LLC

**Legal address**

7/1, Zelenaya Roscha St., Berdsk, Novosibirsk region,  
Russia, 633009.

# #saubereLuftatmen



Sehr geehrte Kunden,  
Vielen Dank für den Kauf  
dieses Luftreinigers

# IQ 100

# TION.

# Inhaltsverzeichnis

Allgemeine Informationen	40
Sicherheit	41
Gerät und Verpackungsinhalt	42
Erste schritte	43
Steuerungen	44
Den Filter austauschen und warten	45
Besonderheiten	46
Garantie	47
Betriebsbedingungen	48
Bescheinigung	48
Kontaktinformationen	49



# Allgemeine Informationen

**Der IQ 100 ist für die gründliche Reinigung und Desinfektion der Innenluft im Umluftbetrieb ausgelegt**

## Funktionsprinzip

### Schritt 1

Der Ventilator saugt die Luft aus dem Raum ab, filtert Fasern, große und kleine Staubpartikel, Allergene und andere Partikel mit einem Durchmesser von 0,3 Mikrometern mit einer Wirksamkeit von 99,95 % heraus

### Schritt 2

Viren und Bakterien werden an der antibakteriellen Schicht des hocheffizienten H13-Filters vernichtet

### Schritt 3

Die Luft wird an der Adsorptionsschicht von schädlichen Gasen und Gerüchen gereinigt. Die vollständig gereinigte und sichere Luft wird zurück in den Raum geleitet. Der Filter bleibt immer steril

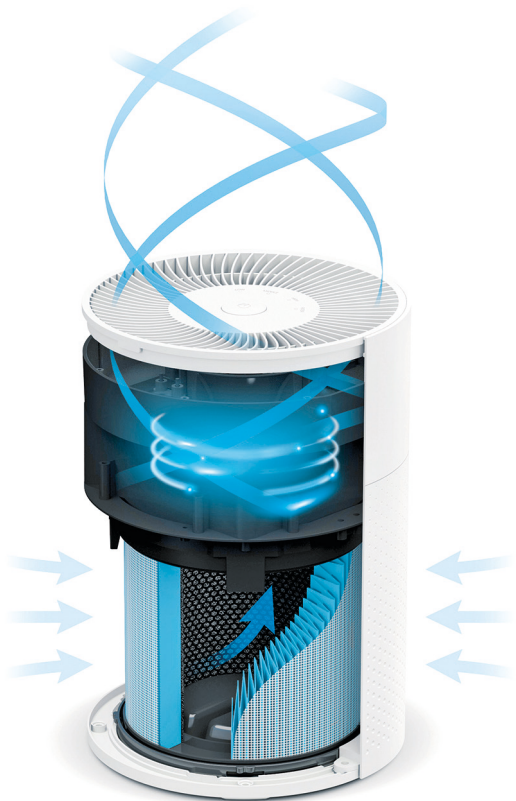

Mehr über dieses Produkt  
[tion.global](https://www.tion.global)



# Sicherheit

## Die Nichteinhaltung dieser Anforderungen kann zum Bruch des Geräts und/oder zu Gesundheits- und Sicherheitsrisiken führen

- ⊖ Das Gerät sollte nicht von Kindern oder Personen mit bestimmten körperlichen, sensorischen oder geistigen Behinderungen ohne Aufsicht benutzt werden.
- ⊖ Bitte verwenden Sie nur Verlängerungskabel, die dem Stromverbrauch des Geräts entsprechen. Die Verwendung von ungeeigneten Verlängerungskabeln kann zu einem Kurzschluss oder zum Verbrennen des Kabels führen.
- ⊖ Führen Sie keine Reparaturen oder Änderungen an der Konstruktion des Geräts durch. Wenn Schäden oder mögliche Anzeichen einer Fehlfunktion festgestellt werden, wenden Sie sich an das Service-Center des Verkäufers, um Rat zum weiteren Betrieb des Geräts zu erhalten.
- ⊖ Aktivieren Sie das Gerät nicht, wenn die Isolierung des Netzkabels oder ein Teil des Gehäuses beschädigt ist.

## Die Nichteinhaltung dieser Anforderungen kann zu Fehlfunktionen des Geräts führen

- ⚠ Bevor Sie das Gerät an das Netz anschließen, überprüfen Sie bitte, ob die Netzspannung mit der Versorgungsspannung des Gerätes übereinstimmt (siehe technische Daten).
- ⚠ Das Gerät darf nur bestimmungsgemäß verwendet werden. Jede Verwendung des Geräts für andere als die in diesem Benutzerhandbuch angegebenen Zwecke stellt eine Verletzung der Nutzungsbedingungen dar.
- ⚠ Das Gerät darf nicht im Freien verwendet werden. Feuchtigkeit oder andere Fremdmaterialien im Gerät können zu Schäden am Gerät führen.
- ⚠ Installieren Sie den Luftreiniger nicht in der Nähe von Wänden. Um einen gleichmäßigen Luft-einlass zu gewährleisten, installieren Sie das Gerät bitte mindestens 20 cm von allen Wänden entfernt.
- ⚠ Nicht in Räumen mit Dampfquellen oder anderer signifikanter Feuchtigkeit verwenden, in denen die Möglichkeit besteht, dass Wasser direkt auf das Gerät gelangt.  
Zu diesen Räumlichkeiten gehören Swimmingpools, Dampfbäder, Saunen, Toiletten und Bäder.
- ⚠ Trennen Sie das Gerät nach Gebrauch vom Stromnetz. Ziehen Sie das Gerät mit trockenen Händen aus der Steckdose und halten Sie es am Stecker, nicht am Kabel.
- ⚠ Nicht in Räumen mit Lufttemperaturen unter +10 °C oder über +45 °C oder mit einer relativen Luftfeuchtigkeit von mehr als 80% verwenden.
- ⚠ Um einen gleichmäßigen Luftaustritt zu gewährleisten, stellen Sie bitte keine Gegenstände auf den Luftreiniger.
- ⚠ Betreiben Sie das Gerät nicht ohne installierten Filter.
- ⚠ Bei Gewittern ist das Gerät auszuschalten und vom Netz zu trennen.

# Gerät und Verpackungsinhalt

## Gerät

- 1 Steuertafel
- 2 Gerätegehäuse
- 3 Luftfilter
- 4 Gerätedeckel
- 5 Netzadapter
- 6 Eingang für Netzadapter

## Packungsinhalten

- |                  |        |
|------------------|--------|
| Luftreiniger     | 1 stk. |
| Netzadapter      | 1 stk. |
| Luftfilter       | 1 stk. |
| Benutzerhandbuch | 1 stk. |
| Garantieschein   | 1 stk. |

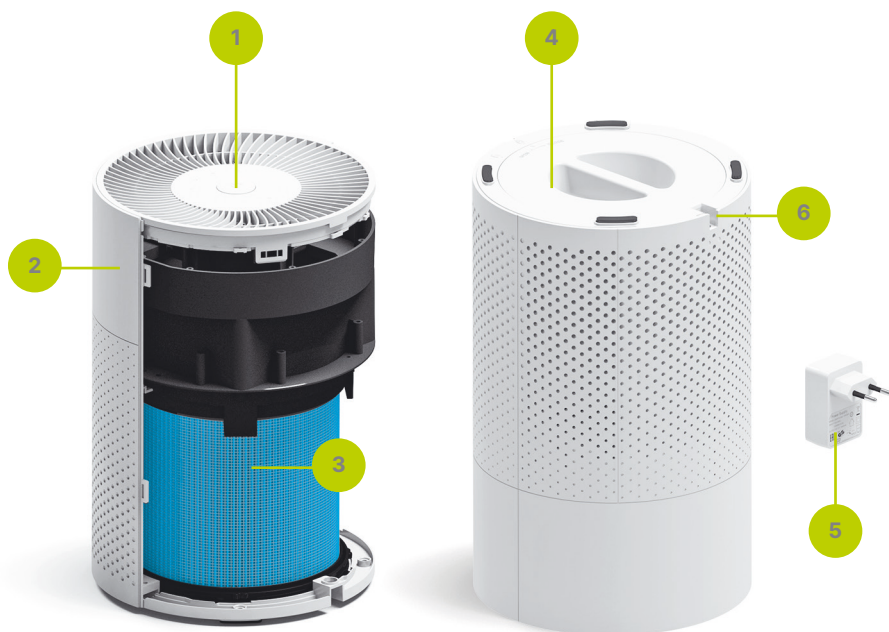

Der Hersteller behält sich das Recht vor, Änderungen am Design, am Verpackungsinhalt und an den technischen Spezifikationen des Geräts ohne vorherige Ankündigung zum Zwecke der Verbesserung seiner Produkte vorzunehmen. Die Spezifikationen sind auf  $\pm 10\%$  genau.

# Erste schritte

## 1 Auspacken

Nehmen Sie den Reini-  
ger und das Netzteil aus  
der Verpackung und  
packen Sie sie aus.

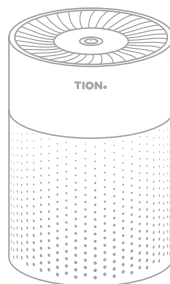

## 2 Den Filter vorbereiten

Drehen Sie das Gerät um  
und öffnen Sie den Deckel  
des Reinigungsgeräts

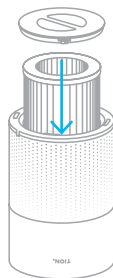
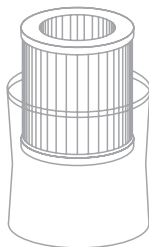
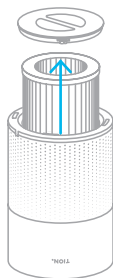

Entfernen Sie den Filter,  
packen Sie ihn aus und  
schicken Sie ihn zurück

Schließen Sie den  
Deckel des Reinigungs-  
geräts



## 3 Anschluss

Schließen Sie den Netzadapter  
an das Gerät an und drehen  
Sie den Luftreiniger um

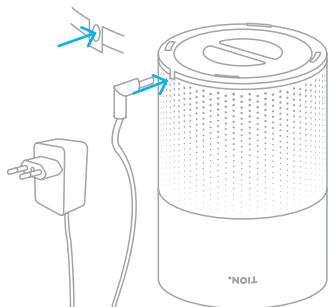

Schließen Sie den Luftreiniger  
an das Stromnetz an.  
Das Licht auf der Tafel wird  
rot. Das Gerät ist jetzt  
einsatzbereit

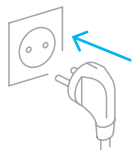

Drücken Sie die Einschalt-  
taste. Das Licht auf der  
Tafel wird grün

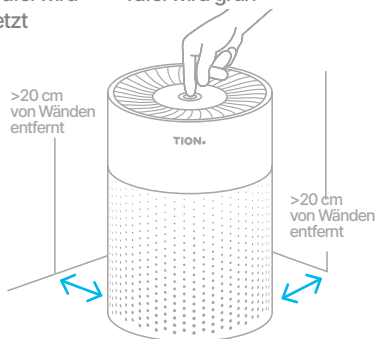

# Steuerungen

## Steuertafel

- 1 Einschalttaste
- 2 Modus-Anzeigeleuchten  
**LOW • MIDDLE • HIGH**
- 3 Kontrollleuchte für den Filterwechsel
- 4 Betriebsanzeigelampe



### Filter-Lebensdauer

Wir empfehlen, den Filter zu wechseln, wenn die Filter-Leuchte rot leuchtet. Stellen Sie sicher, dass Sie die Filterlebensdauer nach dem Austausch zurücksetzen.

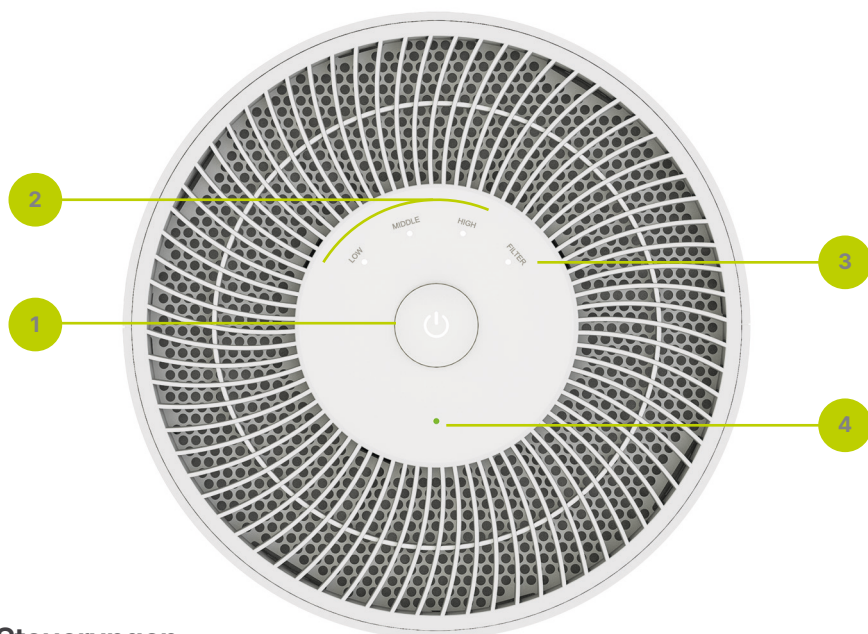

## Steuerungen

### Ein-/Ausschalten

**Ein:** Drücken Sie die **Einschalttaste**.

**Aus:** Halten Sie die **Einschalttaste** 3 Sekunden lang gedrückt

### Die Geschwindigkeit ändern

Drücken Sie die **Einschalttaste**, um durch die Geschwindigkeiten zu schalten

**LOW • MIDDLE • HIGH**

### Die Filterlebensdauer zurücksetzen

Schalten Sie das Gerät aus. Halten Sie die **Einschalttaste** 5 Sekunden lang gedrückt

🔊 Sie hören einen Ton, wenn die Filterlebensdauer zurückgesetzt wurde

# Den Filter austauschen und warten

Der Filter Tion IQ 100 4L hat eine ungefähre Betriebslebensdauer von 6 Monaten. Die Betriebslebensdauer des Filters hängt vom Grad der Luftverunreinigung ab. Die Filterwechsel-Leuchte leuchtet auf, wenn es an der Zeit ist, den Filter zu wechseln. Bitte befolgen Sie zum Auswechseln des Filters die nachstehenden Anweisungen.

## Filterwechsel

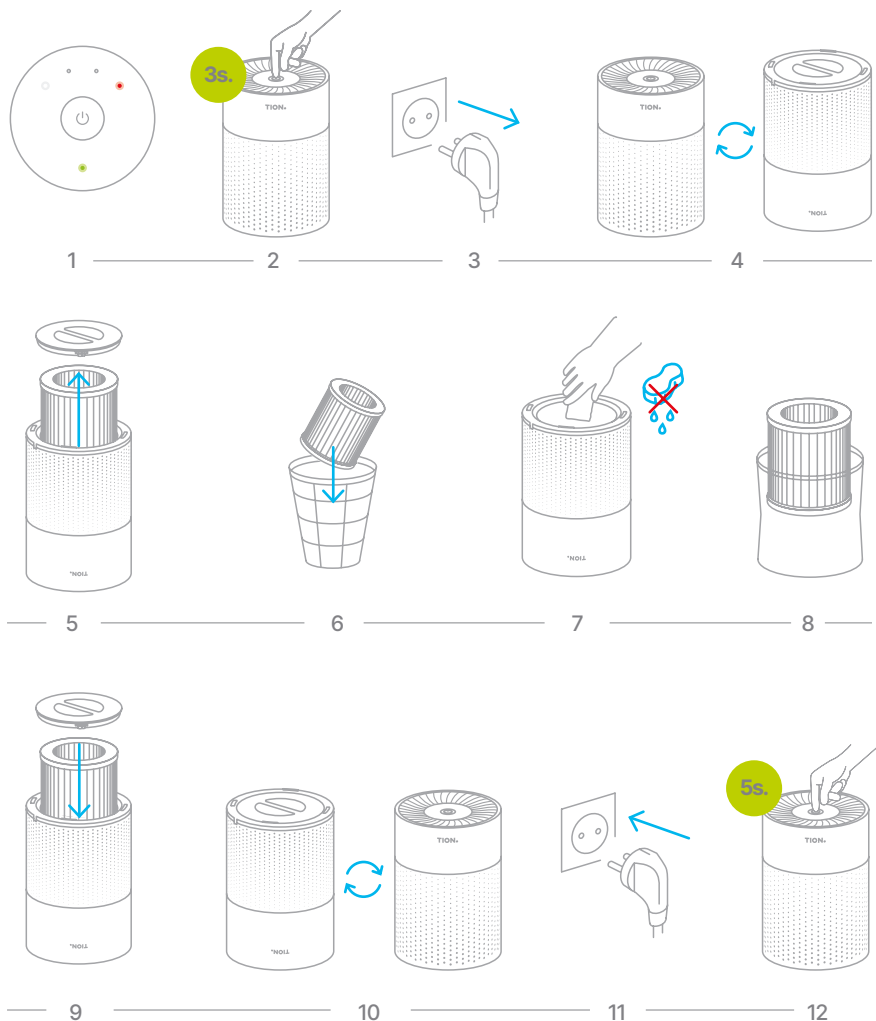

# Besonderheiten

Modell	IQ 100
Quellenspannung	110/230 V, 50/60 Hz
Nennleistung	6 W
Feuchtigkeits- und Partikelschutz	IP20
Steuerungstyp	Elektronisch
Betriebsgeschwindigkeiten	3 Geschwindigkeiten
Maximaler Lärmpegel	44 dBA
Hochleistungs-Luftreinigung (CADR)	60 m <sup>3</sup> /ph
Service-Bereich	9-12 m <sup>2</sup>
Luftfilter Tion IQ 100 4L	Hocheffizienter HEPA H13-Filter mit antibakteriellen und Adsorptionsschicht
Wirksamkeit der Luftreinigung	99,95%
Filterwechsel-Leuchte	Ja
Abmessungen des Geräts	ø17,7 x 25 cm
Abmessungen der Verpackung	22 x 22 x 32 cm
Nettogewicht	1,3 kg
Bruttogewicht	1,7 kg
Kabellänge	1,5 m

# Garantie

## Garantiebedingungen

Airservice LLC legt die Garantiezeit für dieses Produkt auf 2 Jahre fest. Diese Frist gilt unter der Voraussetzung, dass die Montage- und Betriebsrichtlinien für das Gerät befolgt wurden. Garantieleistungen werden in Übereinstimmung mit der geltenden Gesetzgebung in der Region des Kaufortes erbracht.

Um die Bereitstellung von Garantieleistungen zu beschleunigen, muss der Kunde einen ausgefüllten Garantieschein, einen Verkaufsbeleg, eine Quittung oder ein anderes Dokument vorlegen, das den tatsächlichen Kauf und das Datum des Kaufs des Geräts bestätigt.

- 1 Wenn das Datum der Übergabe des Geräts an den Kunden nicht festgestellt werden kann, beginnt die Garantiezeit ab dem Herstellungsdatum des Geräts.
- 2 Die Garantiewartung umfasst Arbeiten und Dienstleistungen in Servicezentren oder am Standort des Kundengeräts (nach Ermessen des Servicezentrums). Wenn der Kunde mit der Durchführung der Garantiewartung am Standort des Geräts nicht einverstanden ist, müssen diese Arbeiten in einem Servicezentrum durchgeführt werden.
- 3 Die Garantie deckt weder die planmäßige Wartung mit Filteraustausch noch Fälle von Gerätemissbrauch ab, der gegen die Anforderungen dieses Benutzerhandbuchs verstößt.

## Die Garantie ist ungültig, wenn:

- 1 Es Hinweise auf eine nicht autorisierte Installation, Reparatur, Demontage, Geräteänderung oder Reparatur in nicht autorisierten Servicezentren gibt.
- 2 Das Herstellungs-/Kaufdatum des Geräts aufgrund des Fehlens, Entfernens oder der Beschädigung der ID-Informationen nicht bestimmt werden kann.
- 3 Das Gerät durch Ereignisse oder Handlungen Dritter beschädigt wurde, die sich der Kontrolle des Verkäufers (Herstellers) entziehen, einschließlich: Naturkatastrophen, Handlungen von Versorgungsunternehmen (einschließlich Stromspitzen oberhalb akzeptabler Schwankungen) und andere.
- 4 Das Gerät mechanische Schäden (Absplitterungen, Risse usw.) aufweist, die auf die Anwendung von übermäßiger Kraft, korrosiven Chemikalien oder erhöhten Temperaturen zurückzuführen sind, die ein Versagen des Geräts verursacht haben.
- 5 Der Fehler durch unsachgemäßen Anschluss an die Stromversorgung verursacht wird.
- 6 Die Garantie ist ungültig, wenn der Ausfall und/oder Schaden durch die Präsenz von Fremdkörpern im Inneren des Gerätegehäuses verursacht wurde.
- 7 Das Gerät unsachgemäß in Übereinstimmung mit diesem Handbuch gelagert und/oder transportiert wurde.

# Betriebsbedingungen

Airservice LLC definiert die Lebensdauer dieses Produkts auf 5 Jahre, vorausgesetzt, die Installation wird korrekt durchgeführt und die Betriebsregeln werden befolgt. Nach Ablauf der Produktlebensdauer stellen Sie bitte die Verwendung des Geräts ein und wenden Sie sich an das Service-Center des Herstellers, um Empfehlungen für die weitere Verwendung des Geräts oder seine Entsorgung zu erhalten.

Das Gerät und der übrige Verpackungsinhalt müssen vor der Installation in der Originalverpackung gelagert und transportiert werden. Die Anforderungen für Lagerbereiche sind wie folgt:

- 1 Lufttemperaturbereich von -20 bis +60 °C;
- 2 Relative Luftfeuchtigkeit bis zu 80% bei +30°C;
- 3 Von direktem Sonnenlicht fernhalten;
- 4 Keine Heizgeräte oder andere Wärmequellen im Umkreis von mindestens 1 Meter;
- 5 Keine unangenehm riechenden Substanzen oder Materialien im selben Raum.

Während des Transports muss das Gerät ausreichend gegen scharfe Stöße, Stürze und die Auswirkungen von Klimaschwankungen geschützt sein.

Das Gerät kann nicht als Hausmüll entsorgt werden. Es muss in einem spezialisierten Entsorgungszentrum für elektrische und elektronische Geräte entsorgt werden, damit es in Übereinstimmung mit regionalen Gesetzen und Vorschriften recycelt und entsorgt werden kann.



Schachtel



Verpackungsbeutel



Handbuch



Gerät

## Bestätigung der Einhaltung

Bescheinigung und Konformitätserklärung ist online unter <https://tion.ru/about/doc> öffentlich zugänglich.

Herstellungsdatum \_\_\_\_\_

TT. MM. JJ.

QK-Stempel



# Kontaktinformationen

**Hersteller**

Hanking Plastic Manufactory (ShenZhen) Co. Limited.

**Adresse**

No.16 Xihutang street, Longgang District, Shenzhen city 518117, China

**Kunde und Importeur**

Airservice LLC

**Gesetzliche Adresse**

7/1, Zelenaya Roscha St., Berdsk, Novosibirsk Region,  
Russland, 633009.

# #RespiraAirePuro



Estimado cliente,  
Gracias por comprar este  
purificador de aire

## IQ 100

**TION.**

# Índice

Información general	52
Seguridad	53
Contenido del paquete y dispositivo	54
Primeros pasos	55
Controles	56
Sustitución del filtro y mantenimiento	57
Características	58
Garantía	59
Condiciones para el funcionamiento	60
Certificación	60
Información de contacto	61



# Información general

**El IQ 100** ha sido diseñado para purificar y desinfectar el aire en interiores de forma exhaustiva en el modo de recirculación

## Principio de funcionamiento

### Paso 1

El ventilador extrae el aire de la habitación, descarta cualquier tipo de fibras, partículas de polvo grandes y pequeñas, alérgenos y demás partículas con un diámetro de 0,3 micras gracias a sus filtros con una efectividad del 99.95 %

### Paso 2

El filtro H13 de alta eficiencia, gracias a su capa antibacteriana, se encarga de destruir virus y bacterias

### Paso 3

Se limpia el aire de gases nocivos y olores en la capa absorbente. El aire, totalmente purificado y seguro, vuelve a la habitación. El filtro siempre permanece estéril

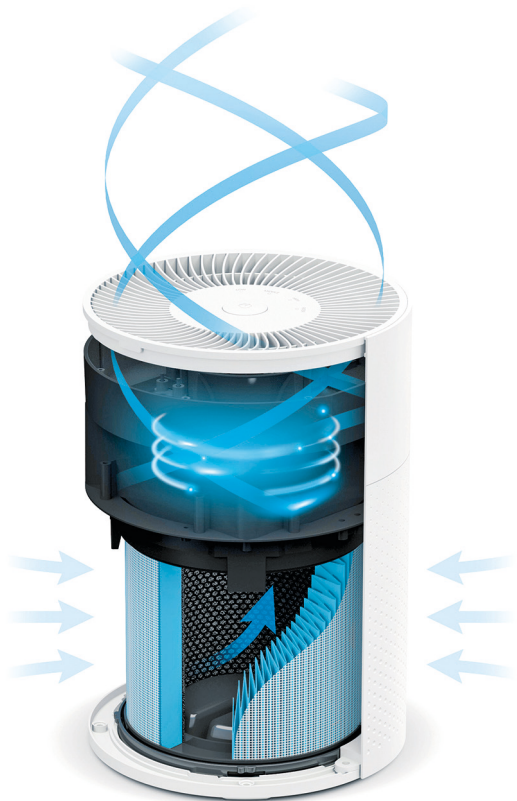

Más información acerca de este producto  
[tion.global](https://www.philips.com/air-treatment/global)



# Seguridad

## Si no se siguen las siguientes indicaciones es posible llegar a averiar el dispositivo o incurrir en daños personales y peligros potenciales

- ⊖ Niños o personas con ciertos problemas físicos, sensoriales o mentales no deberían utilizar el dispositivo sin supervisión.
- ⊖ Utilizar solo cables alargadores de corriente que correspondan con la potencia del dispositivo. Utilizar cables alargadores de corriente inadecuados puede quemar el cable o resultar en un cortocircuito.
- ⊖ No lleve a cabo reparaciones o cualquier tipo de modificación al dispositivo. Si detecta cualquier tipo de daño o posible avería, póngase en contacto con el servicio de atención al cliente para saber cómo proceder.
- ⊖ No active el dispositivo si el aislamiento del cable de alimentación o cualquier parte de la cubierta está dañada.

## Si no se cumplen estos requisitos el dispositivo puede dejar de funcionar

- ⚠ Antes de conectar el dispositivo a la corriente, asegúrese que el voltaje suministrado corresponde con el voltaje del dispositivo (ver especificaciones técnicas).
- ⚠ El dispositivo solo se debe usar para los fines previstos. Cualquier uso del dispositivo que no se encuentre contemplado en este manual de usuario constituye una violación de los términos de uso.
- ⚠ El dispositivo no debe utilizarse en espacios abiertos. La humedad u cualquier otro tipo de materiales extraños dentro del dispositivo pueden causar daños al mismo.
- ⚠ No instale el purificador de aire junto a una pared. Para asegurarse una entrada de aire uniforme, instale el dispositivo a al menos 20 centímetros de cualquier pared.
- ⚠ No utilice el dispositivo en lugares con fuentes de vapor o humedad alta donde sea posible que entre agua directamente en el dispositivo. Este tipo de lugares pueden ser piscinas, saunas, aseos y baños.
- ⚠ Desenchufe el dispositivo después de su uso. Desenchufe el dispositivo con las manos secas y tirando del enchufe, no del cable.
- ⚠ No utilice el lugares con temperaturas ambiente menores de 10°C o mayores de 45 °C, ni con una humedad mayor del 80 %.
- ⚠ Para asegurarse una entrada de aire uniforme, no coloque ningún objeto sobre el purificador.
- ⚠ No utilice el dispositivo sin instalar ningún filtro.
- ⚠ El dispositivo deberá estar apagado y desenchufado durante las tormentas eléctricas.

# Contenido del paquete y dispositivo

## Dispositivo

- 1 Panel de control
- 2 Carcasa del dispositivo
- 3 Filtro de aire
- 4 Cubierta del dispositivo
- 5 Adaptador de corriente
- 6 Entrada del adaptador de corriente

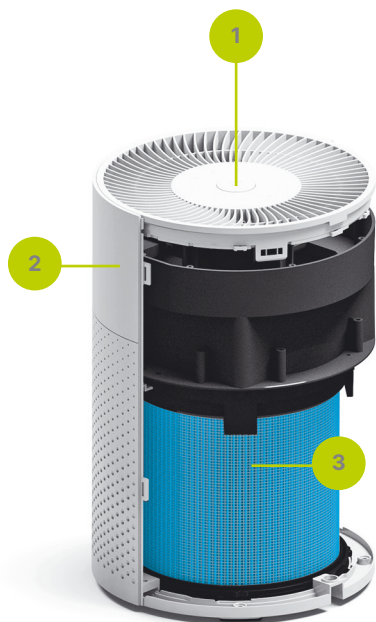

## Contenidos del paquete

Purificador de aire	1 unidad
Adaptador de corriente	1 unidad
Filtro de aire	1 unidad
Manual de usuario	1 unidad
Tarjeta de garantía	1 unidad



El fabricante se reserva el derecho de hacer cambios en el diseño, los contenidos del paquete y las especificaciones técnicas del dispositivo sin notificación previa con el fin de mejorar el producto. Las especificaciones son precisas con una tolerancia de  $\pm 10\%$ .

# Primeros pasos

## 1 Desembalaje

Saque el purificador y el adaptador de corriente de la caja de la caja

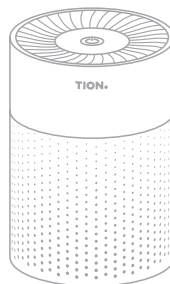

## 2 Prepare el filtro

Dele la vuelta al dispositivo y abra la tapa del purificador

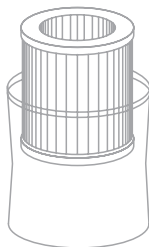
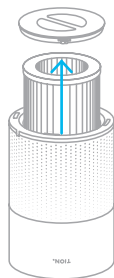

Saque el filtro, desembálelo y vuelva a colocarlo

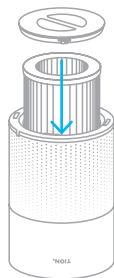

Cierre la tapa del purificador



## 3 Conexión

Conecte el adaptador de corriente al dispositivo y dele la vuelta al purificador

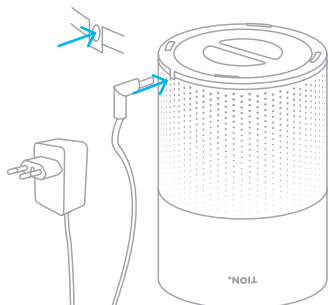

Conecte el purificador a la corriente. La luz del panel se encenderá en rojo. El dispositivo está listo para utilizarse

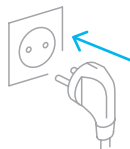

Pulse el botón de encendido. La luz del panel se encenderá en verde



# Controles

## Panel de control

- 1 Botón de **encendido**
- 2 Luces indicadoras de modo **LOW • MIDDLE • HIGH**
- 3 Luces indicadoras de cambio de **filtro**
- 4 Luz indicadora de corriente



### Vida del filtro

Recomendamos cambiar **el filtro** cuando la luz del filtro está en rojo. Asegúrese de reiniciar el contador de vida útil del filtro al sustituirlo.

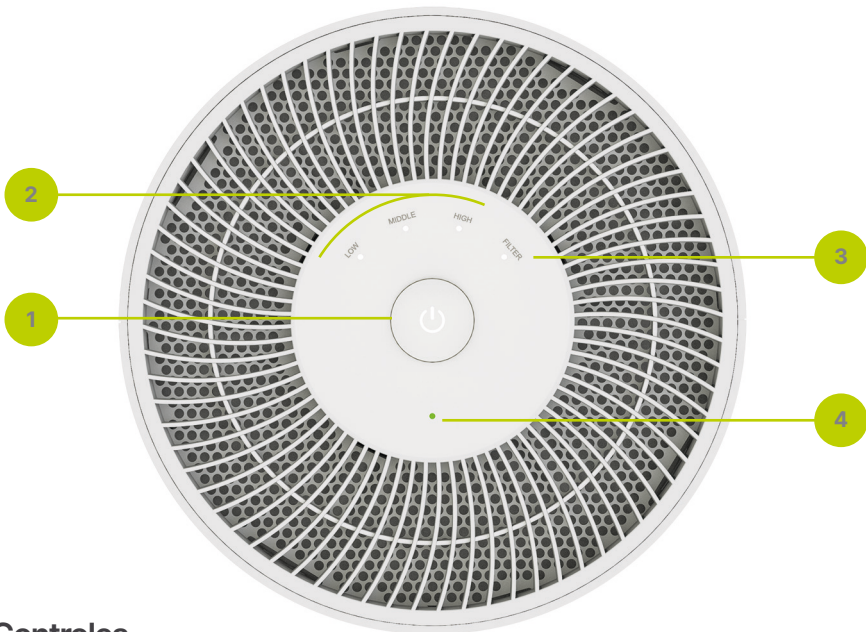

## Controles

### Apagado y encendido

**Encender:** pulse el botón de encendido

**Apagar:** mantenga pulsado el botón de encendido durante 3 segundos

### Cambiar velocidades

Pulse el botón de encendido para cambiar la velocidad

**LOW • MIDDLE • HIGH**

### Reiniciar el contador de vida útil del filtro

Apague el dispositivo. Mantenga pulsado el botón de encendido durante 5 segundos

🔊 Escuchará un sonido cuando el contador de vida útil del filtro se haya reiniciado



# Sustitución del filtro y mantenimiento

El filtro del dispositivo Tion IQ 100 4L tiene una vida útil aproximada de 6 meses. La vida útil total del filtro depende del nivel de pureza del aire. La luz de cambio de filtro se encenderá cuando sea el momento de cambiarlo. Asegúrese de seguir las instrucciones a continuación para sustituir el filtro.

## Sustitución del filtro

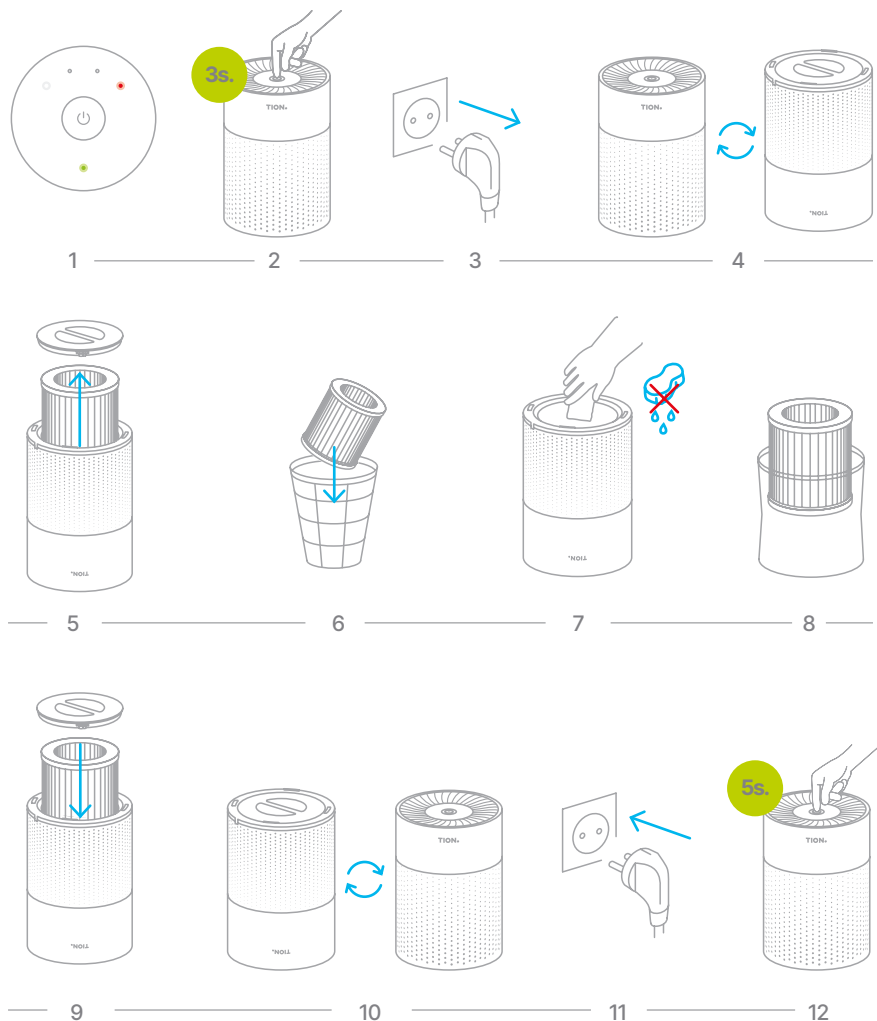

# Características

Modelo	IQ 100
Voltaje entrada	110/230 V, 50/60 Hz
Voltaje nominal	6 W
Protección contra partículas y humedad	IP20
Tipo de control	Electrónico
Velocidades de funcionamiento	3 velocidades
Nivel de ruido máximo	44 dBA
Purificación de aire de alto rendimiento (CADR)	60 m <sup>3</sup> /ph
Área de funcionamiento	9-12 m <sup>2</sup>
Filtro de aire Tion IQ 100 4L	Filtro HEPA H13 de alta eficiencia con capas de carbono y absorción
Эффективность очистки воздуха	99,95%
Индикатор замены фильтра	Sí
Габаритные размеры	ø17,7 x 25 cm
Габариты упаковки	22 x 22 x 32 cm
Вес нетто	1,3 kg
Вес брутто	1,7 kg
Длина шнура электропитания	1,5 m

# Garantía

## Términos de la garantía

Airservice LLC cuenta con una garantía para este producto de 2 años. Este periodo de garantía estará en efecto siempre que el dispositivo se monte y funcione según las normas aquí descritas. Los servicios de garantía se prestan según la legislación vigente en la región de compra.

Para acelerar el servicio de garantía, el cliente deberá proporcionar el certificado de garantía completo, factura de compra, recibo o cualquier otro documento que confirme la fecha y lugar de compra del dispositivo.

- 1 Si la fecha de compra del dispositivo por parte del cliente no se puede determinar, el periodo de garantía comenzará a partir de la fecha de fabricación del mismo.
- 2 La garantía cubre trabajos y servicios en los centro de atención al cliente o en la ubicación del dispositivo del cliente (según el criterio del centro de atención al cliente). Si el cliente no acepta que se realicen las labores de mantenimiento según la garantía en la ubicación del dispositivo, dichos trabajos tendrán que realizarse en el centro de atención al cliente.
- 3 La garantía no cubre el mantenimiento regular de la sustitución de filtros ni cualquier uso inadecuado del dispositivo según lo descrito en este manual de usuario.

## La garantía quedará anulada si:

- 1 Hay cualquier indicio de instalación, reparación, desmontaje, o alteración del dispositivo no autorizado.
- 2 La fecha de compra o fabricación del dispositivo no se puede establecer debido a la falta de información de identificación o cualquier tipo de daño de la misma.
- 3 El dispositivo ha sido dañado por acciones de eventos o terceros fuera del control del proveedor (fabricante), incluido: desastres naturales, proveedores de servicios básicos (incluido subidas de tensión por encima de las fluctuaciones aceptables), y otras situaciones.
- 4 El dispositivo tiene algún tipo de daño mecánico (golpes, grietas, etc.) al aplicarle demasiada fuerza, químicos corrosivos o temperaturas elevadas que puedan llegar a causar una avería del dispositivo.
- 5 La avería es debido a una conexión incorrecta a la fuente de alimentación.
- 6 La garantía se anulará si el fallo o el daño fue causado por objetos extraños dentro del dispositivo.
- 7 El dispositivo se almacenó o transportó de forma inadecuada según las normas dictadas en este manual.

# Condiciones para el funcionamiento

Airservice LLC establece la vida útil de este producto en 5 años, siempre que la instalación se realice correctamente y se sigan los requisitos de funcionamiento. El terminar la vida útil del dispositivo, deje de utilizarlo y póngase en contacto con el servicio de atención al cliente para saber cómo proceder a su eliminación.

El dispositivo y demás contenidos del paquete se deben almacenar y transportar en el embalaje original antes de la instalación. Los requisitos para el correcto almacenaje son:

- 1 temperatura ambiente entre -20 y +60 °C;
- 2 humedad relativa del 80% a +30°C;
- 3 fuera de la luz solar directa;
- 4 al menos un metro de distancia de otros calefactores o fuentes de calor;
- 5 mantener lejos de sustancias o materiales con olor fuerte.

Durante el transporte, el dispositivo se debe proteger de forma adecuada contra cualquier tipo de golpe, caída o efectos climatológicos.

No es posible deshacerse del dispositivo en la basura común. Es necesario deshacerse del dispositivo en un centro especializado en equipos eléctricos y electrónicos para que se proceda a su reciclaje de acuerdo a las normas y leyes regionales.



Caja



Bolsas



Documentación



Dispositivo

# Confirmación de cumplimiento

Certificado y declaración de conformidad está disponible de forma pública en <https://tion.ru/about/doc>

Fecha de fabricación \_\_\_\_\_

DD. MM. AA.

Sello QC

# Información de contacto

**Fabricante**

Hanking Plastic Manufactory (ShenZhen) Co. Limited.

**Dirección**

No.16 Xihutang street, Longgang District, Shenzhen city 518117, China

**Ciente e importador**

Airservice LLC

**Dirección legal**

7/1, Zelenaya Roscha St., Berdsk, Novosibirsk region, Rusia, 633009.

# #呼吸干净空气



尊敬的客户：  
感谢您购买本款空气净化器

# IQ 100

# TION.

# 目录

概述	64
安全性	65
设备和包装内容	66
开始	67
控制	68
过滤器的更换和维护	69
规格	70
保修	71
运行条件	72
资格认证	72
联系方式	73



# 概述

**IQ 100 设计用于在再循环模式下对室内空气进行彻底的净化和消毒。**

## 工作原理

### 第1步

通风机从室内抽出空气，过滤出纤维、大小粉尘颗粒、过敏原等直径 0.3 微米的颗粒物，有效率达 99.95%。

### 第2步

病毒和细菌在高效 H13 过滤器的抗菌层被摧毁。

### 第3步

空气中的有害气体和气味在吸附层得到净化。完全净化和安全的空气循环回室内。过滤器始终保持无菌。

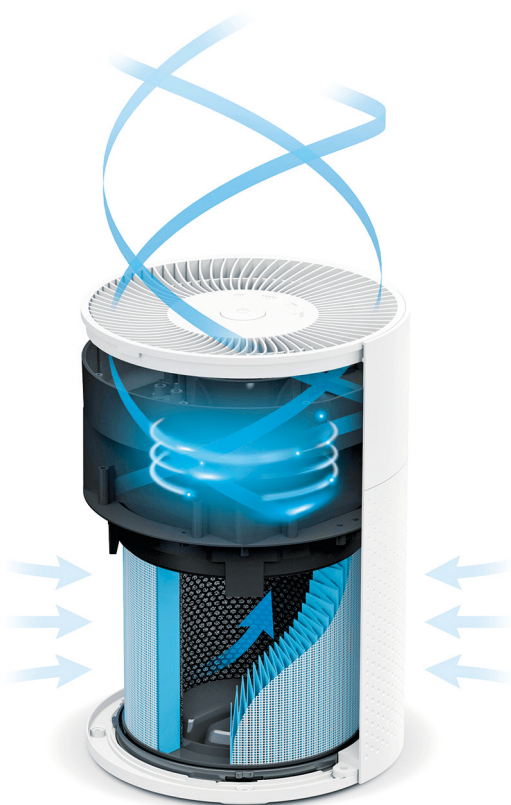

有关此产品的详细信息  
[tion-china.cn](http://tion-china.cn)





# 安全性

## 不遵守这些要求可能导致设备损坏和/或健康和安全隐患

- ❌ 在无监督的情况下,儿童或身体、感官或精神有缺陷的任何人不得使用本设备。
- ❌ 请仅使用与设备功耗相对应的延长线。使用不合适的延长线可能导致短路或烧坏电缆。
- ❌ 请勿对设备的结构进行任何维修或更改。若检测到任何损坏或可能的故障迹象,请联系厂商服务中心,以获取设备进一步操作的建议。
- ❌ 若电源线绝缘层或外层的任何部分损坏,请勿启动设备。

## 不满足这些要求可能导致设备故障

- ⚠️ 在将设备连接到电源之前,请检查电源电压是否与设备的电源电压一致(见技术规范)。
- ⚠️ 设备只能按预期使用。将设备用于本《用户手册》规定以外的任何目的均构成违反使用条款的行为。
- ⚠️ 设备不得在露天环境中使用。设备内存在湿气或其他异物可能会对其造成损坏。
- ⚠️ 勿将空气净化器安装在墙壁旁边。为了确保均匀进气,请将设备安装在离任何墙壁至少20厘米的地方。
- ⚠️ 请勿在有蒸汽或其他湿度较大的场所使用,以免水直接进入设备。这些场所包括游泳池、蒸汽浴室、桑拿浴室、洗手间和浴室。
- ⚠️ 设备使用后,请拔下电源插头。用干燥的手拔下设备插头,并握住插头,而不是电缆。
- ⚠️ 请勿在空气温度低于10°C或高于45°C或空气相对湿度超过80%的场所使用。
- ⚠️ 为确保空气均匀流出,请勿在净化器上放置任何物体。
- ⚠️ 切勿在未安装过滤器的情况下操作设备。
- ⚠️ 遇到雷雨天气,请务必关闭设备并拔下电源插头。

# 设备和包装内容

## 部件

- 1 控制面板
- 2 设备外壳
- 3 空气过滤器
- 4 设备盖
- 5 电源适配器
- 6 电源适配器输入

## 包装内容

- |       |    |
|-------|----|
| 空气净化器 | 1件 |
| 电源适配器 | 1件 |
| 空气过滤器 | 1件 |
| 用户手册  | 1件 |
| 保修卡   | 1件 |

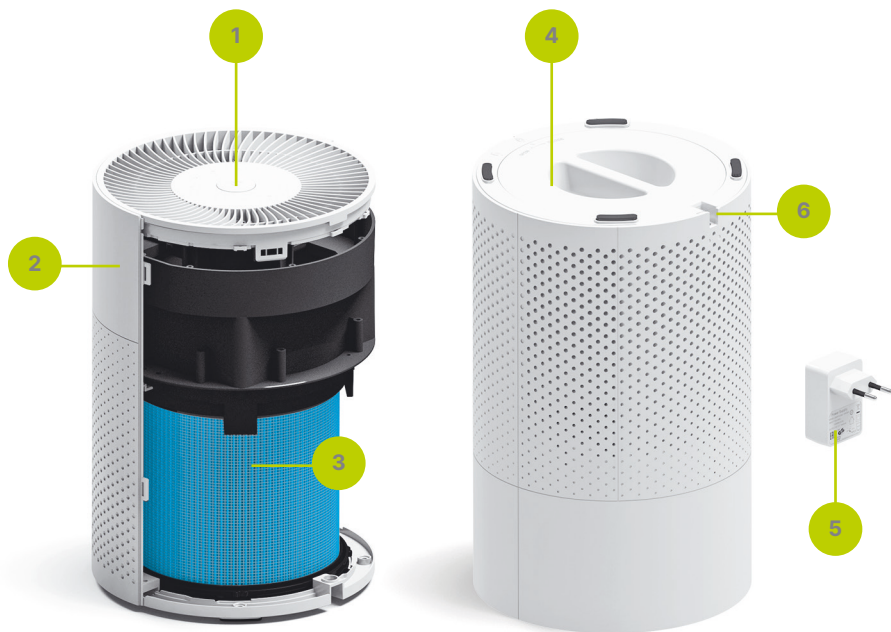

制造商保留在不事先通知的情况下,为改进其产品而对设备的设计、包装内容和技术规范进行更改的权利。规格精确到 $\pm 10\%$ 。

# 开始

## 1 拆开包装

从箱子中取出净化器和电源适配器并拆开包装。

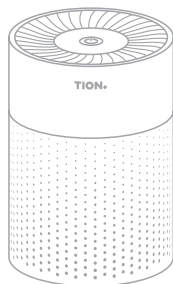

## 2 准备过滤器

将设备翻转过来，打开净化器盖。

取出过滤器，拆开包装并放回。

关闭净化器盖。

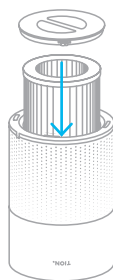
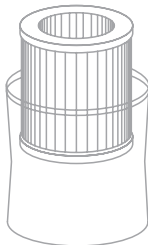
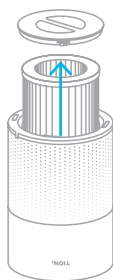

## 3 连接

将电源适配器连接到设备并翻转净化器。

把净化器连接到电源上。面板上的灯将变成红色。设备即可立即使用。

按下电源按钮。面板上的灯将变成绿色。

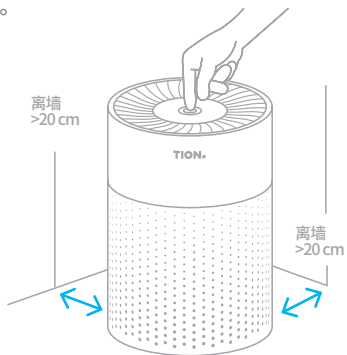
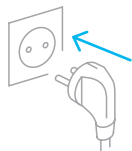
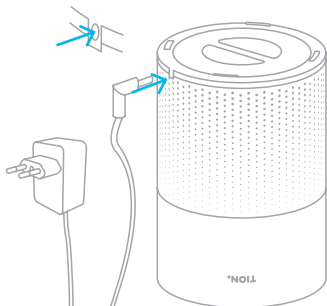

# 控制

## 控制面板

- 1 电源按钮
- 2 模式指示灯  
LOW/低 · MIDDLE/中 · HIGH/高
- 3 过滤器更换指示灯
- 4 电源指示灯



### 过滤器使用寿命

我们建议在过滤器灯变红时更换过滤器,确保在更换后重置过滤器使用寿命。

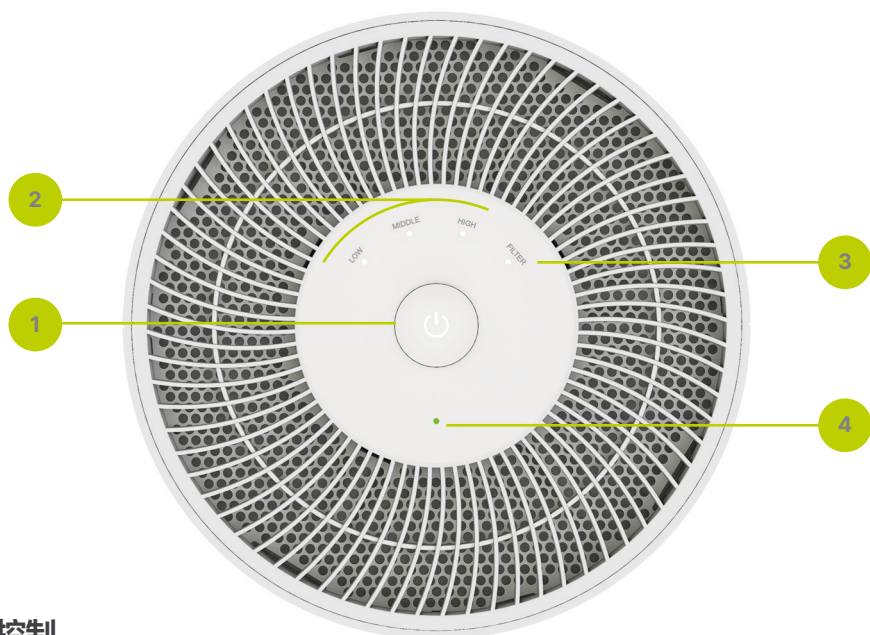

## 控制

### 打开/关闭

开:按下电源按钮  
关:按住电源按钮3秒

### 改变速度

按下电源按钮,通过速度循环  
LOW/低 · MIDDLE/中 · HIGH/高

### 重置过滤器使用寿命

关闭设备  
按住电源键5秒钟

🔊 重置过滤器使用寿命后,设备发出声响。

# 过滤器的更换和维护

Tion IQ 1004L 过滤器的使用寿命约为 6 个月。过滤器的使用寿命取决于空气中的杂质水平。需更换过滤器时, 过滤器更换灯将点亮。请按照以下说明更换过滤器。

## 过滤器的更换

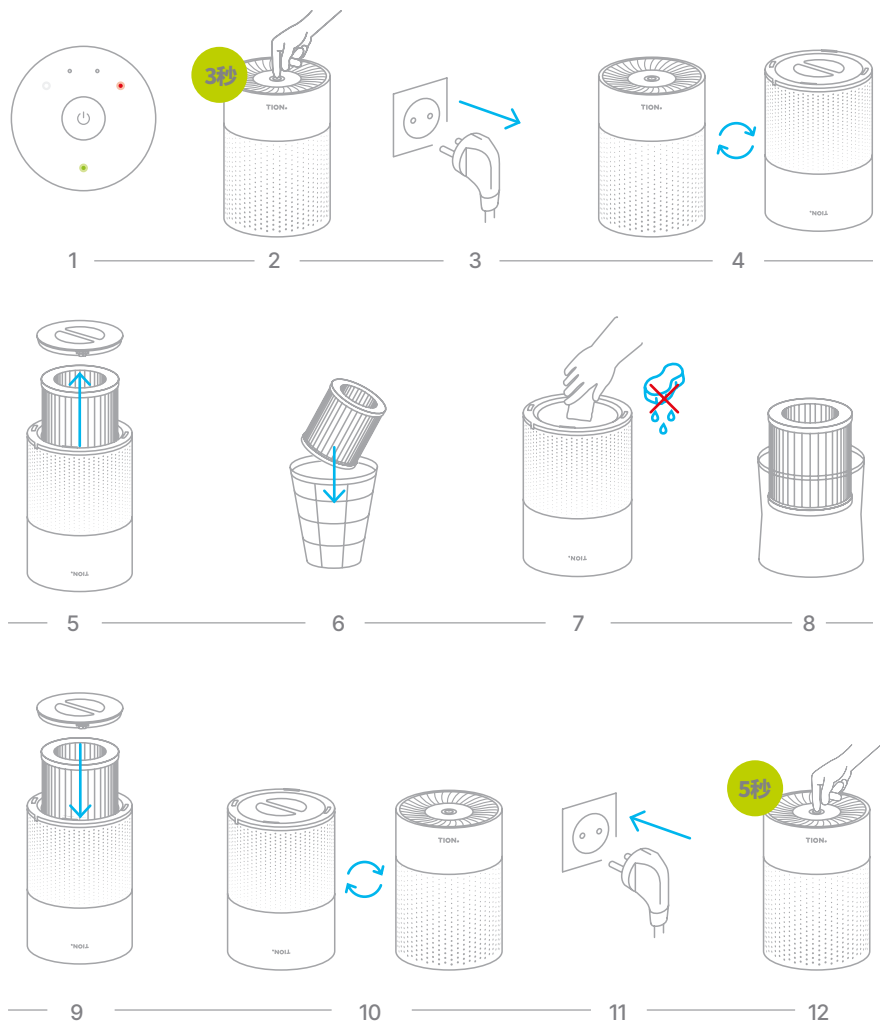

# 规格

型号	IQ 100
电源电压	110/230 V, 50/60 Hz
额定功率	6 W
防潮和防尘等级	IP20
控制类型	电子控制
运行速度	3 种速度
最大噪声级	44 dBA
高性能空气净化 (CADR)	60 m <sup>3</sup> /ph
服务区	9-12 m <sup>2</sup>
空气过滤器 Tion IQ 100 4L	HEPA-H13吸附层菌炭层高效过滤器
空气净化效用	99.95%
过滤器更换灯	是
设备尺寸	ø17.7xH25 cm
纸箱尺寸	22 x22 x32 cm
净重	1.3 kg
毛重	1.7 kg
线缆长度	1.5 m

# 保修

## 保修条款

Airservice LLC 为本产品提供为期 2 年的保修服务。客户应当遵照安装和运行准则的要求使用送风净化器,否则可能导致保修失效。Tion 依据本产品购买所在地适用法律法规提供保修服务。

为了获得最佳的保修服务体验,客户应当提供填写完整的保修证书、销售凭证、收据或其他购买证明并包含购买日期的文档。

- 1 如果无法确定将设备何时转让给客户,则保修期从设备的制造日期开始。
- 2 保修范围包括在服务中心或客户设备位置(由服务中心自行决定)的工作和服务。如果客户不同意在设备所在地执行保修维护,则应在服务中心进行上述工作。
- 3 保修不包括涉及更换过滤器的定期维护,也不包括违反本《用户手册》要求的任何设备误用情况。

## 如有下列情况,保修将失效:

- 1 未经授权,对送风净化器进行任何安装、修理、拆卸、改装操作,或在未经授权的服务中心进行维修。
- 2 因标识信息缺失、被移除或损毁而无法确定送风净化器的生产/购买日期。
- 3 因厂商(生产商)无法控制的事件或第三方行为(不可抗力)导致送风净化器损坏,包括自然灾害、公用事业提供方行为(如电压波动超出可接受范围)等等。
- 4 因受力过重、化学品腐蚀或温度过高导致送风净化器故障,出现机械损伤(如剥落、破裂等)。
- 5 未正确连接电源导致故障。
- 6 如果故障和/或损坏是由设备外壳内的异物引起的,则保修无效。
- 7 送风净化器未按照本用户手册的要求正确存放和/或运输。

# 运行条件

Airservice LLC 将本产品使用寿命定义为 5 年,前提是正确安装并遵守操作规则。产品使用寿命到期后,请停止使用该设备,并与厂商服务中心联系,以进一步获取该设备的使用或处置建议。

设备和其他包装品须在安装前以原包装进行贮存和运输。对贮存区域的要求如下:

- 1 空气温度范围为 -40°C 至 40°C;
- 2 相对湿度在 30°C 时需达 80%;
- 3 避免阳光直射;
- 4 请勿在一米之内出现加热器或其他热源;
- 5 请勿在同一房间内放置难闻的物质或材料。

设备在运输过程中须进行充分保护,以防止剧烈撞击、坠落和气候变化所产生的影响。

依据当地法律法规的规定,送风净化器必须交由专门的电气与电子设备处置中心进行回收和废弃,不得当作生活垃圾丢弃。



# 符合性确认

请访问 <https://tion.ru/about/doc> 查看合格证明和声明

生产日期: \_\_\_\_\_  
(年/月/日)

质检合格章



# 联系方式

## 制造商

Hanking Plastic Manufactory (ShenZhen) Co. Limited.

## 地址

No.16 Xihutang street, Longgang District, Shenzhen city 518117, China

## 客户和进口商

Airservice LLC

## 法定地址

7/1, Zelenaya Roscha St., Berdsk 633009, Novosibirsk region, Russia





**#BreatheCleanAir**

**#дышите\_ЧИСТЫМ\_  
ВОЗДУХОМ**